



Manual de usuario

Radio internet



WR -223

Por Favor lea este manual cuidadosamente antes de usar el receptor

Bienvenido

Gracias por adquirir Radio internet, su radio internet está designado como un radio digital de música, para ser agregado a tu sistema de audio existente y proveerle horas de disfrute musical, con un simple y conveniente acceso a miles de estaciones de radio de todo el mundo por internet y más aún con opciones de música en directo.

Tabla de contenidos

Bienvenido	1
Ubicación de los controles	2
Control remoto	3
Lista de caracteres del control remoto	5
Conectándose a su red Wi-Fi	6
Comienza a usar radio internet	7
Mis Favoritos.....	7
Radio Internet.....	7
Auxiliar.....	8
Centro de medios.....	8
Configuración	13
Administrar mis medios U.....	13
Establecer Alarma.....	14
Botón de Siesta.....	15
Administrar tiempo de apagado automático.....	15
Solución de problemas	16
Especificaciones técnicas	18

Ubicación de controles

Frente

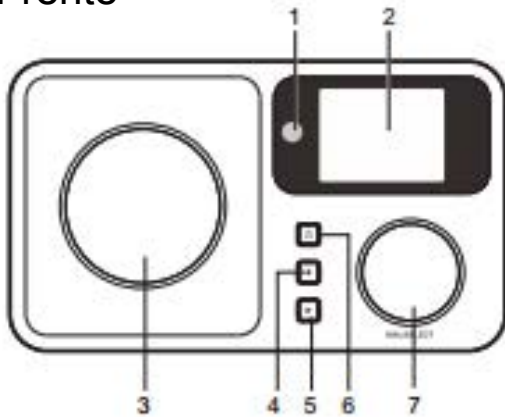

1. Sensor de control remoto
2. Pantalla LCD
3. Altavoz
4. izquierda / botón de retroceder
5. Botón derecho
6. Botón de espera
7. Volumen /Selector / Botón giratorio seleccionador (rote para ajustar el volumen o buscar en el menú. presione hacia abajo el botón para confirmar la selección)

Tope

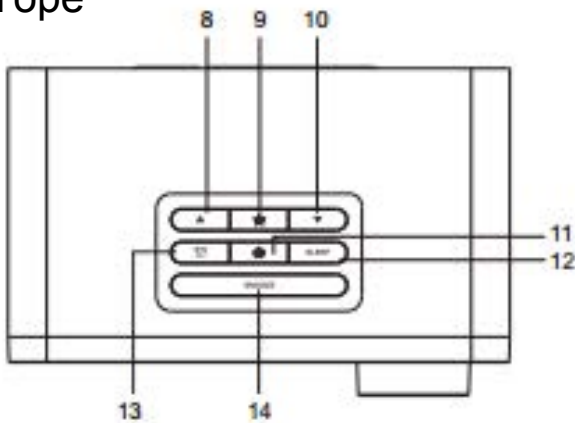





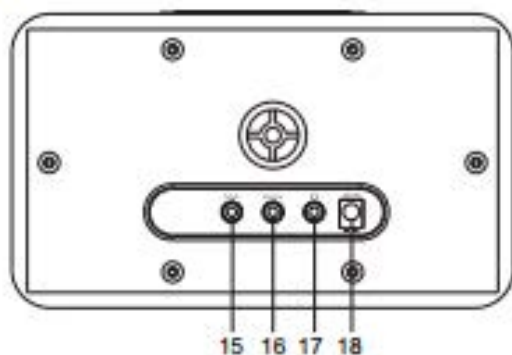









8. Botón superior
9. Botón de favoritos
10. Botón inferior
11. Botón de inicio
12. Botón temporizador de apagado automático

Trasera



13. Botón de alarma
14. Botón de siesta
15. Conector auxiliar de 3.5mm
16. Conector de salida de línea de 3.5 mm
17. Conector de auriculares de 3.5 mm
18. Conector de CD

Control remoto

- 1  Botón de espera
- 2  Silenciar
- 3 0-9: Tecla de estación favorita / letras de entrada para códigos cifrados de WiFi
- 4  Atenuar la pantalla
- 5  Botón de favorito, agregar estaciones a tu lista de favoritos
- 6  Cursor arriba
- 7  Cursor abajo
- 8  Cursor izquierdo / regresar al menú anterior
- 9  Cursor derecho
- 10 **OK:** Confirmar
- 11  Botón de alarma
- 12  Temporizador de apagado
- 13 **Vol +:** Subir volumen
- 14 **Vol -:** Bajar volumen
- 15  Menú principal
- 16 **Mode:** Cambiar entre Radio internet, Centro de medios (UPnP)
- 17 **EQ:** Ecualizador
- 18  Canción anterior (para UPnP).
- 19  Reproducir / Pausar (para UPnP)
- 20  Siguiente canción (para UPnP)



Antes de comenzar

Por favor asegúrese que lo siguiente esté listo:

- Tiene una conexión a internet de banda ancha.
- Un router inalámbrico (Wi-Fi) (2.4 GHz) conectado a internet de forma exitosa. La radio admite conexiones inalámbricas B, G y N (el router inalámbrico N también puede ser usado con la configuración G o B)
- Esté seguro de conocer el equivalente de privacidad (WEP) o el código de acceso protegido Wi-Fi (WPA) / contraseña. Necesita introducir el código correcto cuando el radio esté conectado al router inalámbrico de la red.
Si no conoce la contraseña, contacte a la persona / técnico que programó el router/red por usted
- El radio admite conexión de red inalámbrica (conexión Wi-Fi)

Precauciones

- El radio no debe ser usado en entornos con alta temperatura o humedad o durante periodos de tiempo prolongados ya que esto podría dañar la unidad.
- Mantenga la radio alejada de líquidos ya que esto podría dañar la unidad. Apague el radio inmediatamente si agua o algún líquido es derramado sobre el radio. Si tiene alguna pregunta contacte la tienda donde compró el radio.
- Evite usar o almacenar la unidad en entornos arenosos o donde haya polvo
- No abra o repare la radio usted mismo.
- Use solamente el adaptador AC proporcionado con el radio.
Conectar una fuente de poder con tasa diferente, podría causar daños permanentes al radio y puede ser peligroso.
- Limpie sólo con un paño seco.

ADVERTENCIA: PARA PREVENIR INCENDIOS O DESCARGAS ELÉCTRICAS, NO EXPONGA EL PRODUCTO A LLUVIA O HUMEDAD.

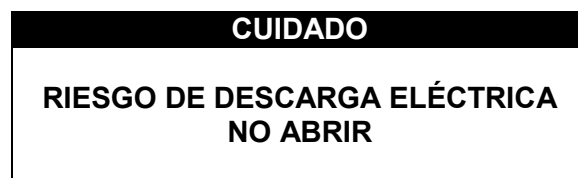

CUIDADO: PARA REDUCIR EL RIESGO DE DESCARGAS ELÉCTRICAS, NO REMUEVA LA PARTE TRASERA DEL RADIO. NO HAY PIEZAS UTILIZABLES ADENTRO, DIRÍJASE A PERSONAL DE SERVICIO CALIFICADO.



LA LUZ TITILANTE Y PUNTA DE FLECHA EN EL TRIÁNGULO ES UNA SEÑAL DE ADVERTENCIA SOBRE "VOLTAJE PELIGROSO" DENTRO DEL RADIO.



EL SIGNO DE EXCLAMACIÓN DENTRO DEL TRIÁNGULO LE ADVIERTE ACERCA DE LA IMPORTANCIA DE LAS INSTRUCCIONES QUE ACOMPAÑAN ESTE RADIO.

Lista de caracteres del control remoto

Tecla "0" — 0, 'DEL'
tecla "1" — '1' -> '@' -> ' ' (espacio) -> '!' -> " (doble comilla)
-> '#' -> '\$' -> '%' -> '&' -> ' ' (una comilla) -> '('
-> ')' -> '*' -> '+' -> ',' -> '-' -> '.' -> '/' -> ':' -> ';' -> '<' -> '=' -> '>' -> '?' -> '[' -> '\' -> ']' -> '^' -> '_' -> '`' -> '{' -> '|' -> '}' -> '~'

tecla "2" — 2, A, B, C, a, b, c
tecla "5" — 5, J, K, L, j, k, l
tecla "6" — 6, M, N, O, m, n, o
tecla "7" — 7, P, Q, R, S, p, q, r, s
tecla "8" — 8, T, U, V, t, u, v
tecla "9" — 9, W, X, Y, Z, w, x, y, z

Observación: presione '→' para moverse al siguiente carácter y presione el botón 'OK' para confirmar.

También puede presionar ↑ ↓ para cambiar el carácter / número, y presione tecla derecha para confirmar entrada.

Luego de terminar la entrada, presione el botón de seleccionar para confirmar.

Encender el Radio

Enchufe la clavija del conector del adaptador en la toma DC. Conecte el otro extremo del adaptador al tomacorriente.

Cuidado: utilice solo el adaptador principal suministrado con la radio. *Conectar una fuente de poder diferente, podría causar daños permanentes al radio y puede ser peligroso.*

La pantalla en el frente del radio se iluminará y mostrará:



Entonces puede seleccionar el idioma de su preferencia en el radio.



Le preguntará si desea activar la opción "verificación de red" cuando se encienda" le sugerimos elija "Si". Entonces el radio verificará siempre de forma automática las redes WiFi disponibles.

Conectándose a su red Wi-Fi

Aparecerá la siguiente pantalla. Puede elegir Si para proceder a buscar redes WiFi disponibles, si su router tiene la función WPS, puede seleccionar “Si[WPS] para proceder.

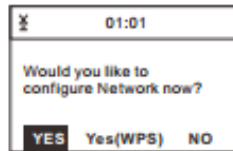

A continuación empezará a escanear la red. Después que la búsqueda está hecha, mostrará una lista con los routers disponibles.

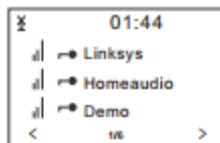

Elija su router de la lista. Introduzca el equivalente de privacidad o el código de acceso protegido Wi-Fi (WPA) Si su red no está configurada para estar con código WEP o el WPA, la unidad se conectará al router automáticamente.



Nota: El código de cifrado habrá sido configurado por la persona que creó y programó su red.

Diríjase a “lista de caracteres de control remoto” para introducir su contraseña. Presione el botón '→' para ir a la siguiente palabra, presione el botón “←” para borrar la palabra incorrecta que ha introducido.

Si desea introducir la contraseña en la unidad principal del radio, puede usar el Selector, Botón giratorio seleccionador de volumen. Siga los siguientes pasos:

- Rotar el botón para seleccionar el carácter.
- Presione el botón para ir a la siguiente entrada.
- Después de haber terminado las entradas, presione el botón rotatorio para confirmar.

El radio comenzará a conectarse a la red.

Después de que el router se conecte de forma exitosa, le mostrará “Red OK” y mostrará la pantalla de menú.



Puede empezar ahora a disfrutar de la radio internet .

Radio internet

Elija ‘Radio Internet’ del menú, podrá ver diferentes funciones como a continuación:

Para empezar a escuchar las estaciones de radio a nivel mundial, seleccione “**Estación de Radio /música**”

Favoritos

Esto es para mostrarle su lista de estaciones Favoritas las cuales han sido asignadas de forma preestablecida.

Para preestablecer una estación:

Cuando esté sonando la estación favorita, simplemente espere y presione la tecla ★ hasta que la siguiente pantalla aparezca.

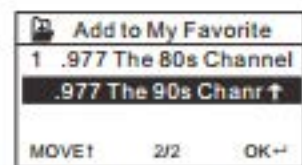

El icono ★ aparecerá, quiere decir que la estación está agregada a Radio predeterminada.

Los predeterminados serán almacenados en orden ascendente. Puede almacenar hasta 250 predeterminados.

Puede editar su lista de Favoritos con las siguientes opciones:

Borrar - Para borrar la estación seleccionada.

Cambio arriba/ Cambio abajo - para cambiar la estación seleccionada a un orden particular en la lista.

Cambiar nombre - para cambiar el nombre a la estación seleccionada.

Reproducir - Presione y reproduce la estación seleccionada.

Para hacer la edición, simplemente presione brevemente el botón ★ para entrar a la lista de estaciones preestablecidas.

Elija la estación de radio que quiera realizar con los cambios anteriores, entonces presione la tecla derecha, entrara en la lista con las opciones mencionadas anteriormente. Luego elija la acción que desee.

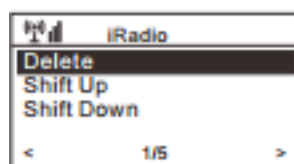

Para recuperar una emisora preestablecida:

Presione el botón brevemente y seleccione la estación que desee.

Observación: tenga en cuenta que los preestablecidos 1-5 están reservados para uso futuro y no pueden ser preestablecidos para estaciones de radio.

Estación de Radio / Música

Seleccione esta opción, entonces puede seleccionar la estación de radio que desee por categoría, género o ubicación., etc.

Radio local

Si quiere acceder rápidamente a la estación de radio local en su área, seleccione esta función y reproducirá la lista de estaciones disponibles en su área.

Historial

Le mostrará las estaciones de radio que ha escuchado en el pasado.

Servicio

Búsqueda de estaciones

Puede encontrar la estación de radio que desea, escribiendo el nombre completo de la radio

Agregar nuevas estaciones de radio

Si no puede encontrar la estación de radio que desea de la lista de estaciones de la radio y tiene la dirección URL, puede poner el enlace aquí y agregarla a su lista de favoritos.

Cuando la estación de radio este sonando, la pantalla mostrará una imagen de color transmitida desde la estación de radio.

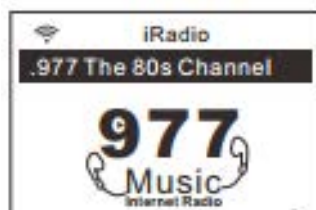

Auxiliar

Puede disfrutar la música de otros dispositivos de audio conectando el cable de audio al conector auxiliar en la parte posterior de la unidad, como un teléfono móvil, reproductor MP3, etc.

DLNA

La radio internet puede transmitir música desde un dispositivo DLNA compatible, siempre que la Radio internet y otros dispositivos DLNA estén bajo la misma red Wi-Fi.

La radio aparecerá como "MusicaAire" cuando trate de buscar en otros dispositivos. Si quiere cambiar el nombre de MusicaAire, vaya a configuración y configuración DLNA para hacer el cambio

Centro de medios

UPnP (conector universal y reproducción)

Usted puede reproducir música desde un dispositivo de red que soporte la función UPnP para radio para reproducirla.

Por ejemplo la mayoría de las computadoras portátiles más recientes soporta UPnP, y pueden transmitir música desde la aplicación Windows Media Player en la computadora y escucharla en su radio.

⚠️ Asegúrese de que su computadora portátil está en la misma red Wi-Fi de la radio antes de empezar a usar esta función

1. Si su PC está operando Microsoft Windows XP, entonces puede usar Reproductor Windows Media 11 (WMP11). para actuar como su servidor de medios UPnP (conector universal y reproducción). (para Windows 7 o por encima, por favor descargue la versión correspondiente de Reproductor Windows Media). La última versión de Windows Media Player puede ser descargada desde el sitio web de Microsoft e instalar siguiendo las instrucciones detalladas en su asistente de instalación.
2. Una vez instalado. Windows Media Player creará una Biblioteca de todos los archivos de media disponibles en tu PC.

2.1 Windows XP / Windows Media 11

2.1.1 Para agregar un archivo de media nuevo a la biblioteca, seleccione Archivo>agregar a biblioteca... > Opciones avanzadas, haga clic 'agregar' y elija los archivos que desee agregar y haga clic en 'OK'

2.1.2 Ahora necesita conectar su radio internet a un Reproductor Windows Media 11 y configurarlo para permitir al radio acceder a tu biblioteca media. Con el propósito de esto, usted necesita hacer lo siguiente:

- a. En el radio, ir al menú principal y seleccionar <Centro de Media> <UPnP>
- b. realizará un escaneo para todos los servicios UPnP disponibles. Nota, podría tardar unos segundos para que el radio complete el escaneo y antes de que el escaneo haya terminado el radio mostrará [Vacío]. el radio continuará mostrando [Vacío] si los servidores UPnP no son encontrados.
- c. Después de un escaneo exitoso. seleccione su servidor UPnP girando el selector si hay más de un servidor UPnP, y presione SELECCIONAR.

2.1.3 Su PC le avisará que un dispositivo ha intentado conectarse a su servidor UPnP, para permitir que el radio tenga acceso a los archivos de media, usted necesitará hacer clic en la pestaña 'biblioteca' del reproductor Windows Media 11 y seleccionar el ítem <Compartir Media > para abrir la ventana 'Compartir Media.

Seleccione 'Compartir Media...' para Reproductor Windows media 11:



2.1.4 De la pantalla 'Compartir Media, el radio será marcado como dispositivo desconocido. Haga clic en el dispositivo desconocido marcado, entonces haga clic en el botón 'permitir' y luego en el botón 'OK' permitiendo conectarse el radio:



2.2 Windows 7 / Reproductor Windows Media 12

2.2.1 Si está usando RWM 12, simplemente vaya a <Archivo> y elija <Abrir> para recuperar la música de los archivos que le gustaría agregar a biblioteca.

2.2.2 Windows 7 o superior requiere que la PC sea establecida como red de origen y también con grupo origen habilitado para permitir a los dispositivos acceder / reproducir los archivos de su reproductor windows media, siga los pasos a continuación:

i) Vaya a <Panel de control > seleccione <Red e Internet >



ii) Elija <Grupo origen>



iii) Establezca la red local



iv) Elija Red origen



v) Cree un grupo de origen, entonces elija el tipo de archivo media para acceder, como música... etc.



vi) inicie el reproductor Windows Media, seleccione <Transmitir> y elija <Permitir la reproducción automática a mis dispositivos> de la lista desplegable.

vii) usted puede disfrutar ahora la música reproducida desde el reproductor Windows Media .



Reproducción de música vía UPnP

1. Una vez que el servidor UPnP esté configurado para compartir archivos de media con tu radio. Puede comenzar a reproducir música.
2. En el menú principal, seleccione <Centro de Media> y elija <UPnP >
3. Esto le puede tomar unos segundos al radio para completar el escaneo para los servidores UPnP disponibles. si ningún UPnP es encontrado, mostrará <Lista vacía>.
4. Después de que el escaneo sea exitoso, seleccione su servidor UPnP.
5. El radio le mostrará las categorías disponibles del servidor UPnP, por ejemplo 'Música' Lista de reproducción' etc
6. Elija el archivo de media que desee reproducir.

Centro de información

Clima

Puede conocer el pronóstico de clima en todo el mundo

1. Añadir a la pantalla de espera

Presione “→” para mostrar “añadir a la pantalla de espera” entonces presione “enter” para confirmar “Fecha y hora actual” y “Clima actual” aparecerá en pantalla alternativa cada 10 segundos bajo el modo espera si el pronóstico del clima ha comenzado.

Observación: en el modo de espera puede también presionar el botón “enter” para cambiar “Fecha y Hora actual” y “clima actual”, y puede presionar los botones “← →” para mostrar el pronóstico del tiempo previo / próximo.

Observación: El clima es solo una referencia. Puede haber desviación del clima actual.

Información financiera

Usted puede obtener la información del mercado de valores en todo el mundo.

Observación: La información es una referencia solamente. Puede haber desviaciones del mercado de valores actual.

Información del Sistema

Puede ver la información del radio como la versión de software / Wlan Mac / dirección IP... etc.

Configuración

Administrar mi media U

Puede personalizar su lista de estaciones favoritas utilizando su computadora.

Primero debes activar “Administrar mi media U” en tu radio.

Vaya a configuración habilitar Administrar mi media U.

Entonces verá que aparece “mi media U” en el menú principal.

En su computadora vaya a <http://www.mediayou.net/web/index.php> este es el portal de radio funcionando en su radio.

Regístrese como miembro seleccionando “unirse ahora”. Luego de que se convierta en miembro puede iniciar sesión y registrar su radio. Seleccione “**Radio**” en la pantalla siguiente y haga el registro del Radio.



Usted puede organizar sus propias estaciones favoritas o agregar cualquier estación nueva que actualmente no se encuentre en la lista de estaciones. Una vez que el cambio este hecho. Su radio sincronizara el cambio inmediatamente y encontrara su lista de favoritos en “mi medio U” en el menú del radio.

Permite un máximo de 5 usuarios registrarse con el mismo radio y usted puede cambiar para escuchar la lista de favoritos bajo un usuario a la vez.

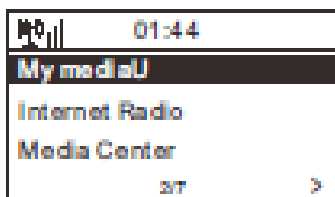

Red

Configuración de la red inalámbrica

Presione “enter” para escanear redes inalámbricas y sacar una lista.

Red inalámbrica (WPS PBC)

Esta es la opción para que use las funciones WPS, lo cual quiere decir que puede programar sin introducir ninguna contraseña para el WIFI si su router tiene esta función.

Configuración de Manual

Usted puede programar el DHCP encendido o apagado, e introduzca el SSID como lo conoce, o borre el conectado a WiFi

Verifique la red cuando este encendida.

Esto está diseñado para activar o desactivar “Verifique la red cuando este encendida”

Fecha y Hora

Ajustes Fecha y Hora actual.

Usted puede presionar los botones “↑” “↓” para ajustar parámetros, y mover el cursor con los botones “←” “→” y presione “enter” para confirmar.

Ajuste formato de tiempo

Ajuste Formato de tiempo: 12 Horas/ 24 Horas

Ajuste formato de Fecha

Formato de Fecha: AA/ MM/ DD, DD/ MM / AA y MM/ DD / AA

Horario de verano (DST)

Ajuste Horario de verano: Encendido/ apagado

GMT: programar la hora actual como GMT

Alarma

1. Tipos de alarma(2 ajustes de alarma)

Usted puede seleccionar su configuración de alarma preferida para cada día, una vez o un día particular de la semana

2. Alarma (función siesta): si le gustaría tomar una siesta o necesita una alarma en corto tiempo puede usar esta función. Puede seleccionar el tiempo desde 5 minutos hasta 120 minutos. No hay opción de posponer disponible para la Alarma de siesta.

3. Volumen de Alarma: usted puede programar el nivel de sonido de la alarma.

Observación: La alarma de siesta será solo con el sonido de beep

4. Ajuste de sonidos de alarma: Beep/ Melodía / Radio Internet

5. Cuando la alarma se active, presione cualquier tecla excepto el botón “power”, puede entrar en el modo “Posponer”. puede presionar el botón “power” para detener el ring ring cuando la alarma se active 5 minutos más tarde.

Observación: puede seleccionar cualquier estación de radio internet o estación FM como tono de alarma de la estación de favoritos. Cuando la estación de internet no trabaje en 1 minuto, se programara automáticamente en Beep.

Lenguaje

Existen 17 lenguajes disponibles, tales como Inglés, Alemán, Francés, Noruego, Italiano, Svenska, Turco y otros. Puede seleccionar el que más se ajuste a usted.

Regulador de intensidad

Usted puede ajustar la luz de fondo de la LCD con las siguientes configuraciones:

1. Ahorro de energía

Usted puede ajustar la luz de fondo para atenuarse cuando no haya operación por un periodo de tiempo. Existen 18 niveles de luz de fondo disponibles

2. Encender

Usted puede ajustar el nivel de la luz de fondo para el modo de operación, por ejemplo cuando usted esté utilizando el radio o revisando el menú

Pantalla

Usted puede seleccionar que la pantalla se muestre a color o monocromática

Ajustes de Energía

Esta función es para permitir que el radio vaya a modo "StandBy" si no está recibiendo señal de internet para ahorrar energía. La configuración por defecto es Apagar. Si usted lo configura a 30 minutos, el radio se pondrá en modo "StandBy" luego de 30 minutos que el radio no reciba ninguna señal de internet. Otros marcos de tiempo para 5 y 15 minutos están disponibles.

Temporizador de Dormir

Puede configurar el temporizador para colocar el radio en modo standby luego de un periodo de tiempo, de 15 minutos a 180 minutos con un paso de 15 minutos.

Usted también puede configurarlo con el botón "dormir" desde el control remoto, cuando usted presiona "Dormir", luego usted puede ver el temporizador para dormir en la esquina superior derecha de la pantalla.

Buffer

Usted puede seleccionar su tiempo de buffer preferido

Clima

Usted puede configurar la pantalla del pronóstico del clima en el modo standby y las unidades de temperatura.

-Usted puede seleccionar Pantalla de clima Encendido/Apagado y la ubicación

-Unidades de temperatura: 1) Centígrados (°C) 2) Fahrenheit (°F)

Configuración de Radio Local

El radio detectará las estaciones de radio de su zona automáticamente y las mostrará bajo "internet Radio" usted encontrará todas las estaciones bajo "Internet Radio" "Radio Local".

Si usted desea cambiar las estaciones locales a otros países, usted puede seleccionar "Configuración manual" para hacer el cambio.

Configuración de reproducción

Usted puede seleccionar reproducción como apagada, repetir una vez, repetir todas, aleatorio

Configuración DLNA

Cuando el radio esté conectado por otros dispositivos DLNA, el nombre del radio aparecerá como "AirMusic". Este es el nombre por defecto. Usted puede cambiarlo a otros nombres como usted lo desee.

Por favor tome en cuenta: La característica DLNA es compatible y trabaja con las aplicaciones Android correspondientes, los dispositivos Apple no son compatibles.

Ecuilizador

Seleccione su efecto de música preferido

Reanudar al encender

Esto está programado como "ENCENDIDO" O "APAGADO" al "Reanudar al encender"

Actualización de software

- 1) Información de mejoras aparecerán en la pantalla cuando exista una mejora en el servidor.
- 2) Cuando exista una mejora disponible en el servidor, usted puede hacer la mejora manualmente desde el menú de actualizaciones

Reiniciar a predeterminado

Usted puede hacer este reinicio de fábrica para vaciar todas las configuraciones y volverá a las configuraciones por defecto.

**Por favor tenga en cuenta que todas las estaciones preestablecidas, configuraciones serán perdidas luego de que usted haya "Reiniciado de Fábrica".

Observación: La reproducción parará cuando se vuelva a la configuración por defecto y saltará a lenguaje. Configuración automática, luego de eso irá a la configuración de internet.

Solución de problemas

1. Si usted tiene problemas conectando la radio a su red inalámbrica, estos pasos pueden ayudarlo a resolver el problema:

- Confirme que una PC conectada a Wi-Fi o por cable Ethernet pueda acceder a internet (por ejemplo a un buscador web) utilizando la misma red
- Revise que un servidor DHCP esté disponible, o que usted ha configurado una dirección IP estática en el radio.
- Revise que su contrafuego no este bloqueando ningún puerto.
- Algunos puntos de acceso pueden estar configurados para que solo equipos con direcciones MAC registradas puedan acceder a ellos. Esto es una causa posible para que Internet Radio no se pueda conectar a la red Wi-Fi, y la pantalla de la Radio Internet mostrará Mal ESSID o llave. Para solucionar este problema, usted deberá añadir la dirección MAC de la Radio Internet a la lista de equipos permitidos a su punto de acceso. La dirección MAC de la Radio Internet puede ser encontrada usando el menú <Centro de información → Información de sistema -> información inalámbrica, dirección MAC >. Usted necesitará dirigirse a la guía de su punto de acceso para introducir la Radio Internet como un equipo permitido.
- Si usted tiene una red encriptada, revise que haya introducido la contraseña correctamente en la radio. Recuerde que las teclas de formato de texto son sensibles a las mayúsculas.
- Si el nombre de su red inalámbrica (ESSID) está 'Oculto' (una configuración en el punto de acceso inalámbrico), entonces usted puede ya sea mostrar el nombre, o usted puede ingresar el nombre manualmente en el Radio internet y reproductor de media, seleccione <configuración -> Inalámbrico -> introducir ESSID>. Confirme si la red está encriptada, por ejemplo que requiera una contraseña WEP o WPA, entonces introduzca el nombre de la red.

2. Si su radio puede conectarse a la red satisfactoriamente, pero es incapaz de reproducir estaciones particulares, puede ser debido a alguna de las siguientes razones:

- La estación no está transmitiendo en este momento del día (Recuerda que puede estar ubicada en una zona horaria distinta).
- La estación tiene demasiadas personas tratando de conectarse al servidor de la estación y la capacidad del servidor no es lo suficientemente grande.
- La estación ha alcanzado el máximo número de espectadores simultáneos permitido.
- La estación no está transmitiendo más.
- El enlace en el radio está desactualizado. Este es actualizado automáticamente cada día, así que la próxima vez que introduzcas el link será reconocido.
- La conexión de internet entre el servidor (a veces ubicado en un país diferente) y el suyo es lenta. Algunos proveedores de internet pueden fallar al transmitir en ciertas áreas geográficas. Intente usar una PC para reproducir la transmisión desde la página web del locutor. Si puede reproducir la estación con una PC, por favor reporte a atención al cliente donde usted compró este radio. Si usted tiene una laptop, intente conectarla si su Radio Internet no puede encontrar la estación.

3. Cuando usted escanee una PC bajo la función UPnP, ninguna es encontrada, o la PC que usted está buscando no aparece en la lista:

- Usted no se ha conectado al punto de acceso inalámbrico. En Radio Internet, seleccione 'Configuración', 'Red', 'Conexión de red inalámbrica' y luego seleccione su red inalámbrica. (Usted puede necesitar introducir una clave de seguridad para acceder a la red inalámbrica).
- Usted tiene un contrafuego configurado en su PC el cual impide que usted acceda a sus archivos compartidos.
- Si usted tiene un contrafuego de un tercero (Como Norton, o Zone Alarm) eso tendrá su propio panel de control y usted necesitará consultar el manual de su contrafuego.
- Si su PC está conectado a una red administrada con un servidor, algunas veces la PC, siendo buscada por necesidades de ser un grupo de trabajo.

4. Usted puede ver la PC con la que usted desea reproducir música, pero no puede encontrar ninguna carpeta en la PC:

- Usted tiene un contra fuego el cual está previniendo que radio internet pueda ver las carpetas compartidas. Una revisión rápida, usted puede desactivar los contrafuegos como Norton para ver si esto soluciona el problema, si esto resuelve el problema usted pueden dejar el contrafuego apagados, o permitir compartir archivos a través del contrafuegos.

Nota: si su contra fuego requiere que provea seguridad a su sistema, no debería deshabilitarse.

5. No puedo compartir una carpeta ya que la opción no está resaltada:

La opción de carpeta compartida no estará disponible hasta que usted haya iniciado un compartimiento de archivos simple, inicie el mago.

Error de Escaneo:

Cuando radio internet esté escaneando el contenido de las carpetas en una PC, es posible que un error de escaneo si la ventana de la aplicación de compartir archivos se le acaba el tiempo. Esto es común que pase si ambas PC con el mismo contenido multimedia y la Radio Internet están conectadas inalámbricamente. Intente reconectar la PC con el contenido multimedia en la red mediante un cable. Esto incrementará dramáticamente la velocidad a la cual la Radio Internet es capaz de escanear el contenido multimedia de la PC.

Listas de reproducción:

Algunas aplicaciones de extracción permiten crear 'Listas de reproducción'. La Radio internet es capaz de detectar y transmitir estas listas pero estas deben ser guardadas en la carpeta con el resto del contenido multimedia y deben tener la extensión .m3u

El reproductor multimedia de Windows puede crear una lista de reproducción adecuada, solo seleccione 'crear nueva lista de reproducción', arrastre y deje las pistas que usted desee en la lista de reproducción. Luego seleccione 'Guardar como' para asegurarse que el tipo de archivo sea .m3u (las listas de reproducción existentes pueden ser abiertas y reguardadas en este formato) Cuando Radio internet detecte que usted tiene listas de reproducción, esto activará una nueva opción en el menú permitiendo a la lista de reproducción ser seleccionada y ser añadida a la cola.

Si usted reconecta a otra carpeta de PC, la cual no tiene ninguna lista en el formato .m3u, la opción de lista de reproducción no será mostrada en el menú

6. Si la Radio Internet sigue en buffering la estación de radio:
- Radio Internet está transmitiendo la información de la estación de radio vía su conexión de banda ancha, si hay alguna tasa de error en su conexión de banda ancha, o la conexión es intermitente, entonces eso causará que Radio Internet se pause hasta que la conexión sea reestablecida y haya recibido información suficiente para empezar a reproducirse nuevamente.
 - Si su Radio Internet sigue deteniéndose, por favor revise el modem DSL para asegurarse que su línea de banda ancha no esté sufriendo una tasa de error o desconexiones. Si usted está experimentando estos problemas, usted necesitará contactar su proveedor de banda ancha.
7. Que es buffering?
- Cuando se está reproduciendo una transmisión, la radio internet/Reproductor multimedia, descarga una pequeña cantidad de transmisión antes de que empiece a reproducirla. Esto es usado para llenar cualquier brecha en la transmisión que puede ocurrir si el internet o la conexión inalámbrica están ocupada.
- La radio internet transmite información de música desde la PC mientras usted está escuchando. Si la transmisión se bloquea o experimenta congestión de internet mientras se transfiere, puede detenerla/interferir con la calidad de la reproducción. Si esto ocurre, revise su velocidad de conexión a internet – esta debe ser más rápida que la velocidad de las transmisiones.

Especificaciones técnicas

Modelo: WR-233

Entrada de corriente: 7.5V = 1.2 A

Voltaje de corriente: 100-240V – 50/60 Hz

Red inalámbrica: IEEE802.11b/g/n

Protocolo de seguridad: WEP/WPA/WPA2

Energía de Salida de audio: 3W (RMS)

Tomas de audio: audífonos 3.5mm. 3.5 mm tomas auxiliares

Dimensiones de la unidad: 195 x 115 x 115 mm (L x P x H)

Observación: La especificaciones pueden variar sin avisar

Que incluye la caja

*Radio Internet

*Adaptador de corriente

*Control remoto

*Manual de usuario

WEEE y Reciclaje



Las leyes europeas no permiten más la disposición de aparatos eléctricos o electrónicos viejos o defectuosos con la basura del hogar. Devuelva su producto a un punto de recolección municipal para ser reciclado o dispuesto. El sistema está financiado por la industria y aseguran ambientalmente la disposición responsable y el reciclaje de materiales brutos valiosos.

Ocean Digital Technology Ltd.

Flat B. 12/F., Yeung Yiu Chung (No. 8) Id. Bidg.,

20 Wang Hoi Road, Kowloon Bay,

Hong Kong

Correo electrónico: support@oceandigital.com.hk