



# Radio Internet avec lecteur CD

## WR-6238CD

Manuel d'utilisation



Veuillez lire attentivement Ce manuel d'utilisation avant d'utiliser le matériel.



# Sommaire

---

1. Présentation du WR-6238CD .....	
2. connexions à la radio Internet .....	
3. Localisation des commandes .....	
4. Télécommande .....	
5. Sélection des options et des fonctions .....	
6. configuration du réseau .....	
7. aperçu des modes et fonctions de la radio .....	
8. mes favoris .....	
9. Radio Internet .....	
10. Centre des médias .....	
11. USB .....	
12. DAB+/DAB-Radio (Digital Audio Broadcasting) .....	
13. Radio FM .....	
14. Haut-parleur Bluetooth .....	
15. Lecteur CD .....	
16. Alarme et Réveil .....	
17. Minuterie de veille .....	
18. Configuration .....	
19. Application web Skytune pour la radio Internet <a href="http://www.skytune.net">www.skytune.net</a>	
20. Problèmes et solutions .....	
21. Spécifications techniques .....	

Le WR-6238CD est une radio Internet compacte et polyvalente avec lecteur CD et USB au design moderne et attrayant.

La radio dispose de onze modes de fonctionnement différents, offrant une gamme complète d'améliorations du divertissement audio et une introduction au monde de l'audio numérique.

## 1) Mes favoris (sans Wi-Fi et Internet)

- Liste des favoris d'écoute préregistrés

## 2) Wi-Fi sans fil (avec connexion Internet)

- Radio Internet avec plus de 30 000 stations de radio dans le monde
- Radios locales en streaming sur Internet pour une haute qualité

## 3) centre media (réseau Wi-Fi)

- Écoutez de la musique diffusée en continu depuis un serveur UPnP sur le réseau Wi-Fi, par exemple depuis un smartphone ou un ordinateur portable.

## 4) Sans fil - transmission directe (pas de Wi-Fi ni d'Internet)

- Radio DAB et DAB+ (Digital Audio Broadcast) pour une qualité audio numérique élevée - non disponible dans tous les pays (par exemple, aux États-Unis et en Chine).
- Radio FM - fréquences de réception 87,5-108MHz

## 5) Clé USB (sans Wi-Fi ni Internet)

- Lecture de signaux audio transmis par une source Bluetooth, telle qu'un smartphone ou un ordinateur portable.

## 6) Entrée AUX (sans Wi-Fi et Internet)

- Lecture d'une entrée audio analogique (niveau du préampli)

## 7) Lecteur CD (pas de Wi-Fi et d'Internet)

- Jouez vos CD préférés avec le lecteur intégré de haute qualité.

## Présentation du WR-6238CD Radio Internet

---

### 8) Clé USB (sans Wi-Fi ni Internet)

- Lecture de vos fichiers de musique préférés avec un lecteur intégré de haute qualité.

### 9) Réveil (sans Wi-Fi ni Internet)

- Réveil avec possibilité de régler automatiquement l'heure sur la référence Internet.

### 10) Minuterie de sommeil (sans Wi-Fi ni Internet)

- Minuterie réglable pour programmer l'arrêt de la radio.

### 11) Configuration (sans Wi-Fi ni Internet)

- Installations, options et centre d'information

## **Précautions à prendre**

Utilisez uniquement l'adaptateur secteur fourni avec la radio, sinon la radio subira des dommages permanents qui peuvent être dangereux.

Utilisez uniquement un chiffon humide pour le nettoyage et séchez-le avec une serviette propre - tenez-le à l'écart de tout liquide.

Pour éviter d'annuler la garantie, n'essayez pas de réparer l'appareil ou de retirer le couvercle.

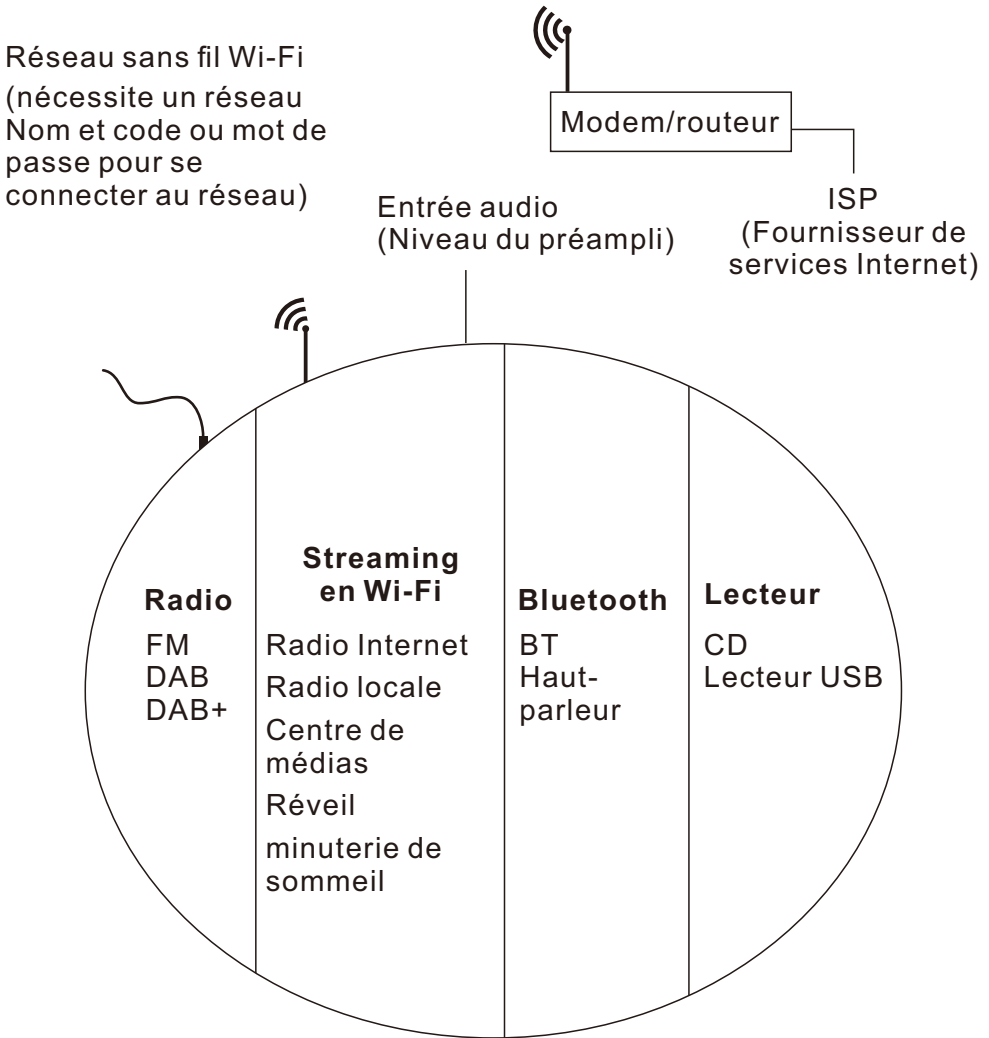

WR-6238CD

### 3 Emplacement des commandes

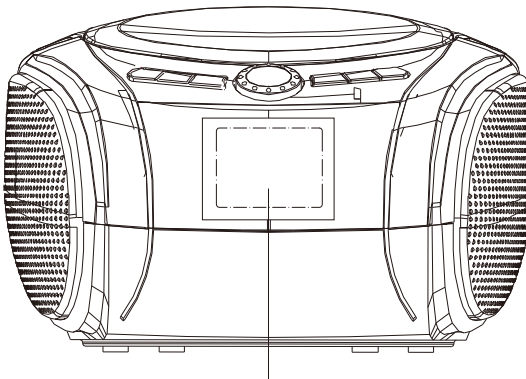

Écran couleur 2,4" TFT LCD ;  
luminosité contrôlée en veille par la commande volume/OK

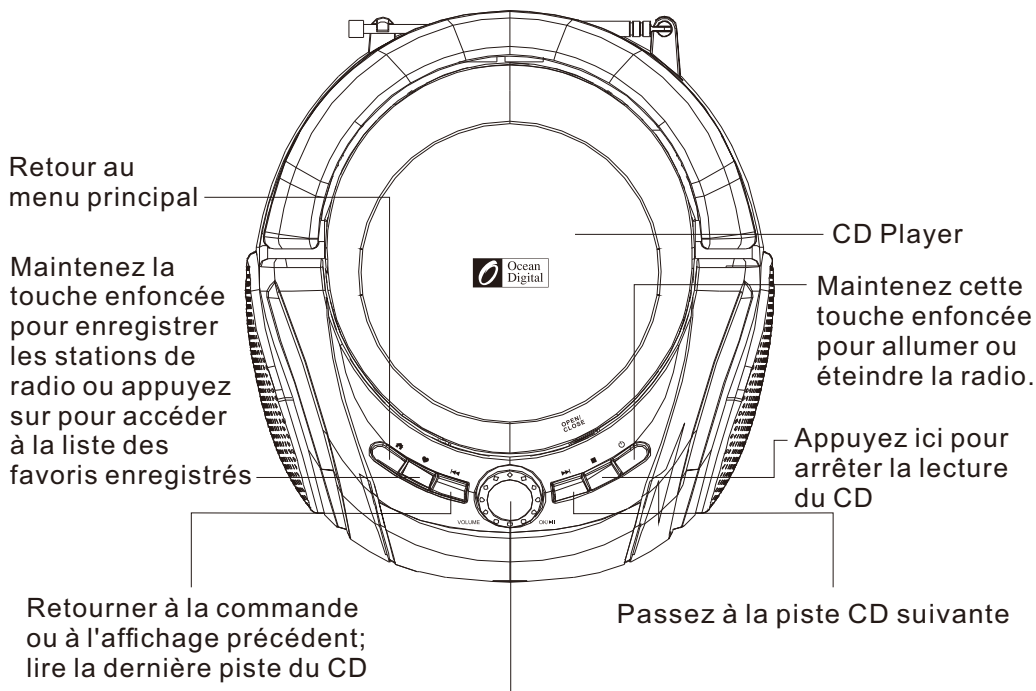

Tournez dans le sens des aiguilles d'une montre ou dans le sens inverse pour régler le volume;  
tournez dans le sens des aiguilles d'une montre ou dans le sens inverse pour afficher les différentes options;  
appuyez pour sélectionner l'option en surbrillance ou affichée;  
appuyez pour couper le son en mode lecture

## Emplacement des commandes

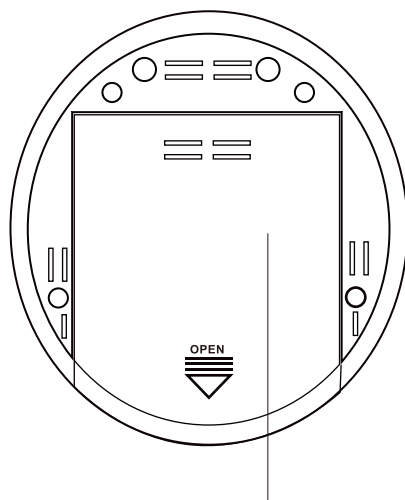
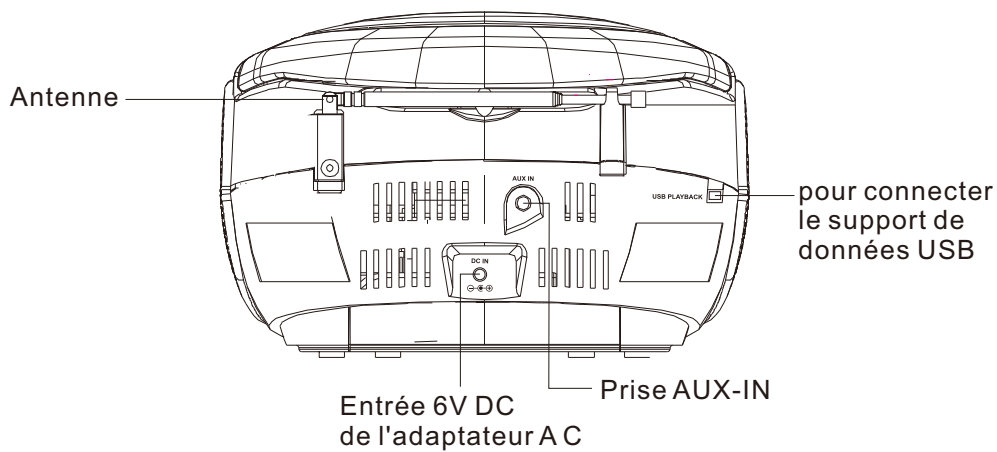

Compartiment à piles - 4 piles de type C



Radio régionale locale  
(Appuyez sur cette touche pour accéder à la liste des stations de radio locales)

Lecture/Pause  
(Radio Internet/Centre multimédia /Bluetooth/Disque USB)

Dernière lecture  
(Media Center Bluetooth & USB Disc & CD)

Appuyez pour entrer l'information  
Afficher

Variateur de lumière  
(Luminosité de l'écran)

Alarme  
(Contrôle et configuration)

marche/arrêt

Muet

Lecture suivante  
(Media Center Bluetooth & USB-disc)

Temporisation de la mise en veille  
(Control & Setup)

Sélectionner  
(Confirmer et aller)

Réglage du volume

Menu  
(Aller à la sélection du mode)

Navigation  
(Avant, arrière, haut, bas)

Alpha Numérique  
(Appuyez sur les touches pour faire défiler les caractères)

Égaliseur  
(lecture du son)

Mode  
(parcourir les modes)

Préréglage

Aller à Mes Favoris

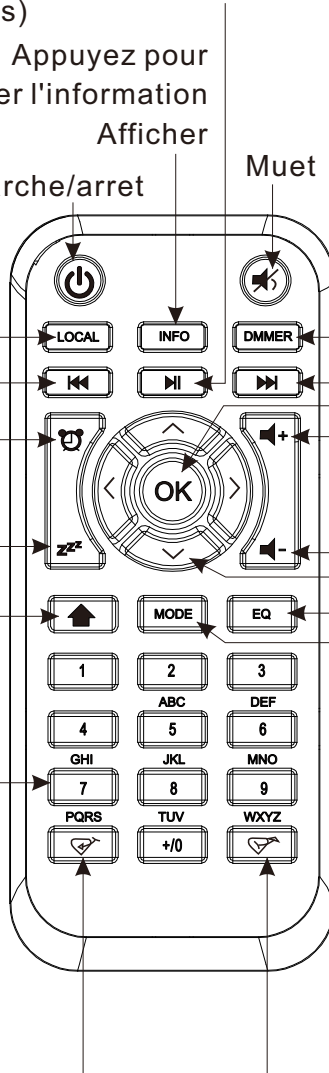

(Enregistrer dans mes favoris)



Toutes les entrées de l'utilisateur sont des informations que la radio utilise pour fournir le divertissement audio souhaité avec sélection (entrée) d'une confirmation et commande Go.

Le bouton de commande **Volume/OK** est utilisé pour naviguer dans les affichages LCD et les listes en tournant dans le sens des aiguilles d'une montre (CW) ou dans le sens inverse (CCW) pour modifier ou mettre en évidence les informations affichées sur l'écran LCD, et confirme une sélection lorsqu'il est pressé et relâché.

En lecture audio, le **Volume/OK** est contrôlé en tournant dans le sens des aiguilles d'une montre (CW) ou dans le sens inverse (CCW).

Les touches **Forward/Next** (  ) et **Previous/Back** (  ) permettent de passer à la piste suivante ou précédente en mode de lecture Media Center / Bluetooth / CD / USB.

Dans ce manuel, "sélectionner" signifie naviguer dans des listes d'options ou des écrans d'affichage pour mettre en évidence la sélection souhaitée et la confirmer en appuyant et en relâchant le bouton **Volume/OK**.

La télécommande peut également être utilisée pour contrôler la radio à l'aide des boutons de navigation centraux (  ) et du bouton OK pour confirmer la sélection.

De nombreux autres contrôles sont disponibles sur la télécommande, avec des boutons discrets pour de nombreuses fonctions, comme le Volume fort ou le Volume faible.

## 6 Configuration du réseau

La radio Internet doit être connectée à une connexion Internet à large bande passante et à un réseau domestique sans fil (Wi-Fi) pour être pleinement fonctionnelle.

Branchez l'adaptateur secteur dans une prise de courant et à l'arrière de la radio, ou insérez quatre piles de taille C dans le compartiment à piles situé au bas de la radio.

Appuyez sur le bouton (  ) et maintenez-le enfoncé pour allumer la radio - l'écran affiche une liste des langues disponibles. Mettez en surbrillance et sélectionnez une langue.

### Connexion sans fil (Wi-Fi)

Lorsque la radio est mise sous tension pour la première fois après avoir quitté l'usine, le programme <Configure Réseau> démarre automatiquement :

- 1) Mettez en surbrillance et sélectionnez <Oui> pour vous connecter au réseau Wi-Fi
- 2) L'affichage change pour montrer une liste d'options - Sélectionnez. <Ajouter/Supprimer AP>
- 3) L'affichage change et montre une liste d'options - Sélectionnez. <Add AP (Scan)>
- 4) L'écran affiche une liste des réseaux disponibles - Sélectionnez votre réseau
- 5) L'écran vous demandera votre phrase de passe, souvent appelée code ou mot de passe
  - Mettez en surbrillance le premier chiffre à l'aide du bouton Volume/OK. Ou avec le bouton Haut/Bas. Vous pouvez également entrer le chiffre directement à l'aide du clavier de la télécommande et de la touche OK.

Remarque : si une erreur se produit, corrigez-la en appuyant sur le bouton Back  ou le bouton  de la télécommande.

- Sélectionnez en appuyant et en relâchant le bouton Volume/OK.
- Mettez en surbrillance le chiffre suivant
- Sélectionnez en appuyant et en relâchant le bouton Volume/OK
- Répétez l'opération jusqu'à ce que le dernier chiffre soit en surbrillance.

## Network Setup

---

- Confirmez en appuyant et en maintenant la touche Volume/OK jusqu'à ce que l'affichage change.
- 6) Si la connexion est réussie, "Association Complete" s'affiche brièvement.

Pour répéter le processus ci-dessus, ou si l'assistant de Configure Network ne démarre pas automatiquement, le réseau peut être connecté en utilisant le mode de Configuration.

- 1) Appuyez sur le bouton **Accueil** pour passer en mode Mes favoris.
- 2) Naviguez vers avec le bouton **Volume/OK** et sélectionnez Configuration.
- 3) Sélectionnez Réseau



Il existe trois façons différentes de se connecter au réseau à partir du mode Configuration:

- 1) Répétez les étapes 2) à 5) ci-dessus.
- 2) Sélectionnez Ajouter application (bouton WPS) - Dans les 2 minutes, appuyez sur le bouton WPS de votre routeur pour vous connecter.
- 3) Sélectionnez Ajouter application (Smart Config) - Téléchargez une APP (par exemple EspTouch) qui configure les appareils ESP32 (par exemple WR-6238CD) et installez-la sur un smartphone, une tablette ou tout autre appareil pouvant utiliser des APP. Lancez application pour établir la connexion.

L'état de la connexion est indiqué dans le coin supérieur gauche de l'écran LCD par l'icône Wi-Fi et les barres d'intensité du signal (  ).

Pour des performances Wi-Fi optimales et pour limiter les "dropouts" (interruptions), les canaux Wi-Fi doivent être définis en fonction de l'emplacement de la radio, par ex.

Chine, États-Unis, Europe. La valeur par défaut est la Chine. Pour définir l'emplacement correct, sélectionnez Configuration, Réseau, Canaux Wi-Fi et sélectionnez l'option correcte.

Pour sélectionner un mode, utilisez le bouton du panneau avant  ou le bouton  de la télécommande pour afficher le menu Mes favoris:

Barre de signalisation Wi-Fi

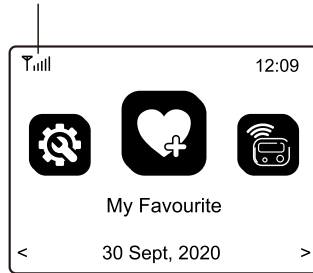

Naviguez dans les modes pour trouver et sélectionner une de ces fonctionnalités:

- 1) Mes Favoris - Un maximum de 99 sources d'écoute favorites précédemment enregistrées (préréglées) sont répertoriées pour être sélectionnées.
- 2) Radio Internet - Sélectionnez une station de radio en ligne parmi les milliers disponibles sur Skytune, ou utilisez la liste d'historique des stations de radio précédemment sélectionnées, ou utilisez la fonction Recherche pour trouver une station de radio favorite.
- 3) Centre des médias - Parcourez et sélectionnez la musique diffusée en continu sur votre réseau Wi-Fi domestique depuis n'importe quel serveur compatible UPnP, par exemple un smartphone, une tablette, un PC ou un ordinateur portable.
- 4) Radio DAB+/DAB - Diffusez des divertissements audio de haute qualité via l'antenne câblée si ce service est disponible dans votre région, par exemple non disponible aux États-Unis ou en Chine.
- 5) Radio FM - Diffusez votre station de radio FM locale préférée dans la bande de fréquence 87,5-108MHz.

## Aperçu des modes et fonctions de la radio

---



- 6) Bluetooth - Lorsque la radio est "appariée" (connectée) à un autre appareil Bluetooth, elle peut être utilisée comme un haut-parleur alimenté pour une lecture de haute qualité de vos chansons audio. La portée maximale du signal sans fil Bluetooth est de 10 mètres, mais elle peut être réduite par des murs ou d'autres obstacles.
- 7) Entrée auxiliaire - Connectez n'importe quelle source audio avec un niveau de préamplification pour une lecture de haute qualité.
- 8) Lecteur de CD - Permet de lire la musique d'un CD inséré dans le lecteur.
- 9) USB - Lecture des fichiers de musique stockés sur un disque USB.
- 10) Alarme - deux réveils séparés avec synchronisation automatique de l'heure avec la norme Internet ou une autre norme horaire.
- 11) Minuterie de veille- Sélectionnez un délai avant que la radio ne passe en mode veille pendant la lecture de la source de divertissement audio sélectionnée.
- 12) Configuration - Ce mode répertorie toutes les options et tous les paramètres disponibles pour personnaliser votre radio ou tout réinitialiser aux valeurs d'usine par défaut.

## 8 Mes favoris

Ce mode affiche une liste de 99 sources audio au maximum qui ont été préréglées (mémorisées) à l'aide de la touche Preset de la télécommande (  ) pendant la lecture d'une source audio.

Appuyez sur le bouton et maintenez-le enfoncé jusqu'à ce que l'icône de présélection (  ) s'affiche dans le coin supérieur gauche de l'écran LCD.

Après les 99 premiers préréglages, le préréglage suivant sera stocké dans le premier emplacement de mémoire, le suivant dans le deuxième emplacement de mémoire; il continuera à écraser chaque emplacement de liste jusqu'à ce qu'il revienne au premier emplacement de mémoire.

Pour modifier la liste, mettez en surbrillance un élément de la liste, puis appuyez sur le bouton Forward (  ) en haut de la radio ou sur le bouton  de la télécommande pour accéder à la fonction Modifier la liste où l'élément peut être déplacé vers le haut, le bas ou supprimé de la liste.

## 9 Radio Internet

Sélectionnez le mode Radio Internet à l'aide du bouton  situé sur le dessus de la radio ou du bouton de menu de la télécommande et naviguez jusqu'à l'écran Radio Internet.



Parcourez la liste exhaustive des stations de radio du monde entier en utilisant les éléments suivants Options:

1) Skytune - Sélectionnez une station de radio à l'aide des listes structurées qui permettent de trouver la bonne station plus facilement et plus rapidement.

Sélectionnez Radio locale pour écouter une station de radio dans la région sélectionnée en mode Configuration.

2) Au lieu de chercher dans la liste exhaustive des stations de radio, utilisez la fonction de recherche en utilisant des chiffres ou des lettres pour le nom de la station souhaitée. Plus le nombre de caractères utilisés dans la recherche est élevé, plus la liste des stations est courte.

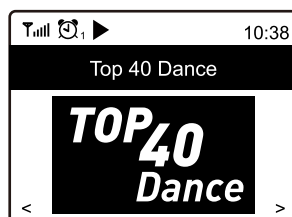
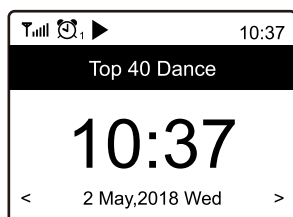
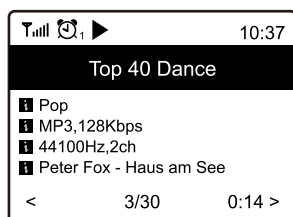

3) L'option Historique affiche une liste des stations de radio les plus récemment sélectionnées. Chaque station sélectionnée est automatiquement ajoutée à la liste jusqu'à ce que le nombre maximum de 99 soit atteint, puis la station sélectionnée suivante remplace la première dans la liste.

Lors de la lecture de stations Internet, des informations sur la station et la lecture s'affichent sur l'écran LCD couleur. Pour plus d'informations, appuyez sur le bouton avant (  ) de la télécommande ou appuyez longuement sur le bouton avant (  ) sur le dessus de la radio.





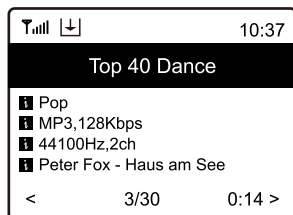

## Radio Internet

Les stations de radio peuvent être ajoutées à la liste Mes favoris à tout moment lorsqu'une station est en cours de lecture en appuyant sur la touche Preset (  ) de la télécommande. Lorsqu'une présélection est ajoutée, l'icône (  ) s'affiche comme indiqué ci-dessous.



Un maximum de 99 stations peuvent être ajoutées à la liste avant que la station suivante n'écrase la première entrée.

Utilisez les options d'édition de liste pour déplacer une entrée vers le haut ou le bas ou la supprimer en mettant en surbrillance la station que vous souhaitez éditer et en appuyant sur le bouton d'avance (  ) en haut de la radio ou  sur la télécommande.

## 10 centre des médias

La radio prend en charge la norme industrielle Universal Plug and Play (UPnP) pour la lecture en continu de fichiers musicaux sur votre réseau Wi-Fi.

La radio peut parcourir et lire des fichiers musicaux stockés sur un serveur UPnP/DLNA, à condition que le serveur ait été configuré pour permettre le partage de fichiers sur votre réseau Wi-Fi domestique.

Pour la lecture, vous avez le choix entre **plusieurs modes** dans la **Configuration de la lecture; Répéter tout, Répéter un, Shuffle et Lecture normale**.

**Sélectionnez le centre multimédia** pour afficher la liste des options;

- 1) UPnP - Un balayage sera effectué pour trouver les appareils UPnP diffusés sur votre réseau Wi-Fi (cela peut prendre quelques secondes) et, une fois terminé, les options de sélection de musique ou de fichier de lecture seront listées. Si aucun serveur UPnP n'est trouvé, "Liste vide" s'affiche.
- 2) Ma liste de lecture - Vous pouvez créer votre propre liste de lecture en lisant la musique sélectionnée et en maintenant enfoncée la touche Volume/OK ou la touche OK de la télécommande pendant la lecture jusqu'à ce que l'icône de présélection (  ) s'affiche.
- 3) Effacer ma liste de lecture - Sélectionnez cette option pour effacer toute la musique de ma liste de lecture.

## 11 USB

La radio peut lire les fichiers musicaux stockés sur une clé USB s'ils sont au format Mp3.

Pour commencer à lire des fichiers musicaux, branchez le câble du lecteur de clé USB dans le port USB et le premier fichier musical sera lu automatiquement, en affichant son numéro.

Appuyez sur la touche Précédent ( ⏪ ) ou Suivant ( ⏩ ) pour passer à la piste précédente ou suivante et lancer automatiquement la lecture.

La lecture commence à partir du premier fichier musical (morceau), et la piste suivante à lire est automatiquement sélectionnée en fonction du réglage de la configuration de lecture en mode Configuration, c'est-à-dire Répéter tout, Répéter un, Shuffle ou Normal.

Les préréglages ne peuvent pas être utilisés avec la fonction de lecture de clé USB.



## 12 DAB+/DAB Radio (Digital Audio Broadcasting)

La radio DAB+/DAB diffuse un son de haute qualité mais n'est disponible que dans certaines parties du monde, par exemple pas aux États-Unis ni en Chine.

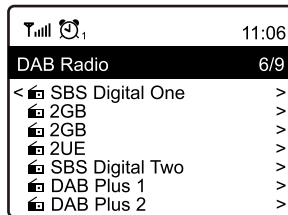
Sélectionnez DAB Radio et appuyez sur le bouton **Volume/OK** ou OK lorsque l'option de recherche et de présélection des stations DAB s'affiche ou lorsqu'une liste de stations DAB présélectionnées s'affiche, sélectionnez une station pour commencer à écouter.



Lorsqu'une station est en cours de lecture, elle peut être ajoutée à la liste des favoris en appuyant sur la touche Preset (  ) de la télécommande.

Pour afficher plus d'informations sur les stations, appuyez sur le bouton Forward (  ) de la télécommande ou maintenez le bouton  sur le dessus de la radio.

Remarque : les modifications apportées aux stations DAB/DAB+ disponibles ne seront pas ajoutées à la liste des stations disponibles sans une nouvelle recherche de stations. Pour effectuer un nouveau balayage, allez dans Configuration > Configuration DAB > Balayage complet DAB.

## 13 Radio FM

Le fonctionnement de la radio FM est le même que celui de la radio DAB+/DAB, à l'exception de la possibilité de réglage manuel.

Pendant que vous écoutez la radio FM, appuyez sur le bouton **Volume/OK** ou OK et maintenez-le enfoncé jusqu'à ce que "Tuning" s'affiche dans le coin inférieur droit de l'écran.

Appuyez sur le bouton Forward ( **▶▶** ) ou Backward ( **◀◀** ) sur le dessus de la radio ou sur le bouton **◀** ou **▶** de la télécommande pour augmenter ou diminuer la fréquence par petits incréments (0,1 MHz).

Pour arrêter le réglage manuel, appuyez longuement sur **Volume/OK** ou sur le bouton **OK**.

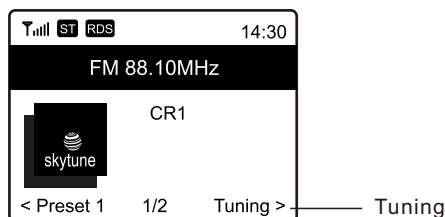

## 14 Haut-parleur Bluetooth

Après avoir sélectionné Bluetooth, l'écran affiche le code d'identification Bluetooth de la radio et l'état de la connexion. Lorsque la radio est utilisée pour la première fois avec l'appareil source, il faut procéder au " couplage " avec l'appareil source audio Bluetooth.

Lorsque le code d'identification de la radio apparaît dans la liste des périphériques Bluetooth locaux sur le périphérique source Bluetooth, coupez les deux périphériques afin qu'ils se reconnaissent et se connectent automatiquement lorsque la radio est à portée et en mode Bluetooth.

Une fois le jumelage terminé, le fichier audio envoyé par le dispositif Bluetooth sera reçu par la radio et lu comme toute autre source audio.

## 15 Lecteur CD

Sélectionnez le mode Lecteur CD (appuyez sur le bouton Accueil et naviguez jusqu'au mode CD) et insérez un CD dans la fente du lecteur CD.

La radio commence automatiquement à lire la première piste du CD, la piste suivante à lire étant automatiquement sélectionnée en fonction de l'option de lecture choisie dans Playback Setup en mode Configuration, c'est-à-dire Repeat All, Repeat One, Shuffle ou Normal.

Pour changer de piste pendant la lecture d'une piste, appuyez sur le bouton Précédent ou Suivant sur le dessus de la radio ou sur la télécommande.

Pour arrêter la lecture d'un CD, appuyez sur le bouton Stop (sur le dessus de la radio) et pour relancer la lecture du même CD, appuyez sur Volume/OK pour commencer la lecture à la piste 1.



Pour arrêter la lecture du CD, appuyez sur la commande Volume/OK ou sur le bouton situé sur le dessus de la radio ►II ou ►II sur la télécommande - pour relancer la lecture, appuyez à nouveau sur le bouton ►II .

## 16 Alarme et Réveil

Il existe deux alarmes distinctes qui peuvent être réglées indépendamment pour se déclencher à une heure spécifique, avec des tonalités sélectionnables, un volume réglable et des options de répétition, individuellement ou simultanément, par exemple, réglez l'alarme 1 pour l'heure normale de réveil et l'alarme 2 pour vous réveiller lorsque vous vous rendormez.

Sélectionnez Alarme 1 ou 2 et un assistant de configuration démarre pour vous aider à sélectionner les options :

Une tonalité ou d'autres sources de la liste Mes favoris ou de la liste des stations de radio FM/DAB peuvent être sélectionnées comme tonalités d'alarme.

Après avoir sélectionné la dernière option ou le dernier paramètre, quittez l'assistant de configuration en appuyant sur le bouton Retour (  ) en haut de la radio ou  sur la télécommande.

Après avoir configuré l'alarme, vérifiez qu'elle est activée par l'icône d'alarme (  ) en haut à gauche de l'écran.

L'alarme fonctionne lorsque la radio est allumée ou en mode veille.



Lorsque l'alarme retentit, désactivez la fonction d'alarme en appuyant sur le bouton Power, ou activez la fonction de répétition en appuyant sur le bouton Volume/OK ou OK de la télécommande.

Lorsque la fonction de répétition est activée, l'alarme se déclenche à nouveau au bout de 9 minutes. La fonction d'alarme peut être désactivée en appuyant sur le bouton Marche/Arrêt ou la fonction de répétition peut être réactivée en appuyant sur le bouton Volume/OK.



## 17 Minuterie de veille

Définissez un délai avant que la radio ne passe automatiquement en mode veille pour que vous puissiez écouter un divertissement audio pendant que vous vous endormez.

Sélectionnez la minuterie de sommeil à l'aide du Mode menu ( bouton  sur la télécommande) pour afficher une liste de délais - sélectionnez le délai approprié et quittez le réglage de la minuterie de sommeil à l'aide du bouton Retour (  ou  ).

# 18 Configuration

Cliquez sur Configuration pour afficher une liste de paramètres et d'options, naviguez dans la liste et sélectionnez la fonctionnalité souhaitée, utilisez les commandes pour avancer ou reculer dans l'arbre de décision pour effectuer une sélection.

## Réseau

### Réseau Wi-Fi

- Options de réseau - Sélectionnez si vous voulez que la radio soit connectée en permanence ou déconnectée si elle n'est pas active pendant plus de 30 secondes.
- Canaux Wi-Fi - Sélectionnez votre emplacement pour minimiser les interruptions (décrochages) dans le flux d'informations, comme la musique.
- Réseau Wi-Fi
  - A - Ajout/Suppression de points d'accès - Balayez la zone locale pour trouver et répertorier les réseaux Wi-Fi disponibles.
  - AP: [ ] - S'il y a plus d'un routeur sur le réseau, sélectionnez celui que vous voulez que la radio utilise.
  - Signal - Affiche la puissance du signal Wi-Fi.
  - IP [paramètre actuel] - La valeur par défaut est Dynamique.
  - DNS [paramètre actuel] - La valeur par défaut est Dynamic.

## Date et heure

Configurez et sélectionnez les options de fuseau horaire, les formats d'horloge et de date, réglez l'heure d'été, l'heure du réseau, l'adresse du serveur NTP, l'heure DAB et l'heure FM.

## Langues

Sélectionnez la langue.

## Réglage DAB

Options permettant de rechercher les stations disponibles pour créer une liste de stations, de rechercher manuellement des stations et d'afficher la liste des stations.

## Réglage FM

Options permettant de sélectionner la gamme FM, de rechercher des stations FM pour créer une liste de stations et d'afficher la liste des stations.

## Configuration

---

### **Radio locale (États-Unis)**

Options permettant de syntoniser automatiquement les stations locales ou de les syntoniser manuellement.

### **Réglage de la lecture**

Options pour répéter tout, répéter un, shuffle, ou normal.

### **Options pour reprendre la lecture**

Jouez quand vous êtes prêt ou ne jouez pas.

### **Variateur de lumière**

Options permettant de régler les niveaux de luminosité de l'écran LCD en lecture et en veille - réglez les paramètres Dim et Bright indépendamment, de faible à forte luminosité.

### **EQ [réglage actuel]**

Options pour la tonalité de lecture, par exemple, plat, rock, classique.

### **Temps de tampon [réglage actuel]**

Sélectionnez un tampon (mémoire) de 2 ou 5 secondes qui sera stocké après de brèves interruptions du flux Internet avant que le son ne soit rétabli.

### **Aux-In Amplifier**

Sélectionnez l'option 6dB pour augmenter le niveau audio de l'enceinte.

### **Information**

Informations sur le réseau et le système.

### **Mise à jour du logiciel**

Demandez une mise à jour du logiciel du système. N'éteignez pas la radio tant que la mise à jour n'est pas terminée. Si une erreur se produit ou si la radio ne répond plus, débranchez l'adaptateur secteur, attendez 3 à 5 secondes, puis rebranchez-le pour redémarrer la radio.

### **Réinitialisation des paramètres par défaut**

Réinitialiser tous les paramètres et options de la radio aux valeurs d'usine par défaut.

## Naviguer / Rechercher

Sur la page qui s'ouvre, cliquez sur Parcourir / Rechercher dans le coin inférieur droit.

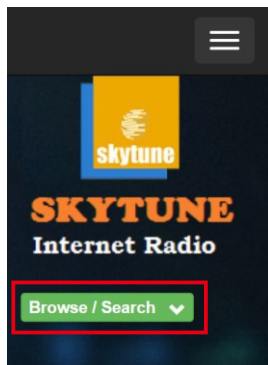

Saisissez le nom d'une station de radio ou parcourez la liste structurée des stations disponibles, sélectionnez la station souhaitée et cliquez sur l'icône en forme de coeur ( ♥ ) pour afficher le logo de la station.

Result for Searching 'dance'



1.fm 90's  
Dance



1.fm Dance  
One



101.RU - Club  
Dance



101.RU -  
Russian Dance



La page de connexion de la radio vous demandera si vous voulez écouter la station ou l'enregistrer dans la liste de mes favoris.

Pour se connecter à Internet avec la radio, son adresse IP doit être saisie dans le champ prévu à cet effet - l'adresse IP de la radio se trouve sous Configuration > Information > Informations réseau.

### Add Favourite / Listen to Station ×

Which operation do you want to apply to the station ?

1.fm Dance One

Add station to my radio device favourite

Listen to station on my radio device

Please enter your radio device's IP below.

192 . 168 . 1 . 11

Une fois l'adresse IP saisie, faites une sélection pour enregistrer ou écouter et cliquez sur Envoyer.

La page Mes favoris de la radio s'affiche avec votre liste de stations préférées et peut être modifiée à l'aide des outils fournis sur le site Web.

### **Demander l'ajout d'une station de radio**

Si vous connaissez le nom d'une station de radio et qu'elle ne figure pas sur la liste, vous pouvez demander qu'elle soit ajoutée.

Sur la page d'ouverture, sélectionnez l'onglet Suggest Station et insérer dans l'application.

## Ajout d'une station de radio

Pour ajouter une station de radio, vous pouvez entrer le nom et l'URL dans la section Ajouter une chaîne et sélectionner le pays où elle est située et le genre de divertissement audio qu'elle propose.

# MY FAVOURITE

Channel Group : BOOT

	Channel Name	URL	
1.	DJ AAM Radio FM	*****	Edit Delete Top Up Down Bottom
2.	Country Radio Switzerlar	*****	Edit Delete Top Up Down Bottom
3.	Bigbeat	*****	Edit Delete Top Up Down Bottom
4.	24Radio Switzerland	*****	Edit Delete Top Up Down Bottom
5.	AFN American Freedom	*****	Edit Delete Top Up Down Bottom
6.	Energy Berlin	<a href="http://energyradio.de/bremen">http://energyradio.de/bremen</a>	Edit Delete Top Up Down Bottom
7.	MP3 Pro	<a href="http://www.katrafm.com/katrafm_mp3pro.m3u">http://www.katrafm.com/katrafm_mp3pro.m3u</a>	Edit Delete Top Up Down Bottom
8.	2	<a href="http://www.ultranet.biz/vegasandanski.m3u">http://www.ultranet.biz/vegasandanski.m3u</a>	Edit Delete Top Up Down Bottom
9.	stream 2	<a href="http://lindowsradio.com:8600/listen.pls">http://lindowsradio.com:8600/listen.pls</a>	Edit Delete Top Up Down Bottom
10.	aac 128	<a href="http://eastlondonradio.com:8100/bighigh.aac">http://eastlondonradio.com:8100/bighigh.aac</a>	Edit Delete Top Up Down Bottom
11.	Seoul Shoutcast	<a href="http://yp.shoutcast.com/sbin/tunein-station">http://yp.shoutcast.com/sbin/tunein-station</a>	Edit Delete Top Up Down Bottom

Add Channel

Channel Name	URL	
<input type="text"/>	<input type="text"/>	Submit Reset

## Contrôle via un smartphone, une tablette ou un ordinateur

Si l'appareil est connecté au même réseau Wi-Fi que la radio, utilisez le navigateur Web pour modifier les listes et ajouter des stations de radio.

Saisissez l'adresse IP de la radio ( Configuration > Information > Réseau pour trouver l'adresse IP) comme adresse Web et une fenêtre s'ouvrira pour modifier les listes, par exemple pour ajouter l'URL de votre station de radio préférée si elle n'est pas incluse dans la liste.

Remarque : Seule l'URL du flux audio des stations de radio fonctionnera correctement. c'est-à-dire les pages web, les lecteurs web ou d'autres types d'URL ne sont pas compatibles et ne fonctionneront pas correctement.

### **Impossible de se connecter au réseau Wi-Fi**

#### **a) Causes courantes**

- Phrase de passe / code de passe / mot de passe incorrect pour le réseau sélectionné.
- L'emplacement de la radio présente un signal Wi-Fi faible - si possible, vérifiez avec un autre appareil Wi-Fi situé au même endroit.
- Cryptage de sécurité réseau incorrect - la radio prend en charge WEP, WPA et WPA 2.

### **Les fichiers UPnP ne peuvent pas être lus**

- Aucun serveur UPnP n'est connecté au réseau Wi-Fi.
- Le serveur UPnP ne diffuse pas de fichiers musicaux sur le réseau Wi-Fi.
- Le serveur n'est pas correctement configuré pour permettre le partage des pistes sur le réseau.

### **La radio Internet a des interruptions (dropouts)**

- Canal Wi-Fi - mauvaise région sélectionnée Configuration > Réseau > Canaux Wi-Fi.
- Signal Wi-Fi faible - vérifiez que l'icône Wi-Fi (en haut à gauche de l'écran LCD) comporte au moins deux "barres" - ajoutez un prolongateur Wi-Fi au réseau si nécessaire.
- La station de radio a cessé de diffuser - vérifiez en essayant une station de la liste Skytune> Globe Most Popular.
- La connexion Internet ne dispose pas d'une bande passante (capacité) suffisante pour prendre en charge le fonctionnement simultané de tous les appareils connectés au réseau, ou présente des taux d'erreur excessifs - faites vérifier la connexion Internet par le FAI (fournisseur de services Internet).

## Problèmes et solutions

---

### **La radio Internet ne peut pas lire certaines stations**

- Il se peut que la chaîne ne soit pas diffusée en continu - toutes les chaînes ne le sont pas 24 heures sur 24.
- Il y a actuellement trop d'utilisateurs - certaines stations ont un nombre limité d'utilisateurs qu'elles peuvent prendre en charge à un moment donné.
- Le lien de la station n'est pas à jour - il est mis à jour régulièrement, mais la prochaine mise à jour peut prendre un certain temps. Vous pouvez également contacter le service d'assistance d'Ocean Digital à l'adresse [www.oceandigitalshop.com/hk](http://www.oceandigitalshop.com/hk).
- Le lien de la station n'est plus actif - la station n'est plus disponible.

### **La radio DAB/DAB+ ou FM a une mauvaise réception**

- Ajustez la longueur et/ou la direction de l'antenne pour améliorer la réception du signal FM.
- Assurez-vous qu'il n'y a pas d'autres appareils électriques trop proches de votre radio qui causent des interférences.
- Signal radio faible à cet endroit - plus on est proche des fenêtres, plus le signal est fort.
- Le son de la lecture de la radio est coupé. Réglez le volume/OK pour réactiver le son.



## 21 Spécifications techniques

Adaptateur A/C Entrée électrique: 100 - 240 volts 50/60 Hz 0,2 ampères  
Sortie CC

Entrée: 6 volts 1,3 ampères

Alimentation en piles: 4 piles de type C Télécommande : 2 piles AAA

Réseau sans fil Wi-Fi: IEEE 802.11b/g/n (version ac de 5 GHz uniquement)

non pris en charge) Fréquence: 2,4 GHz

Sécurité: WEP, WPA, WPA2

Version Bluetooth: V4.2 BR, conforme à la norme EDR

Fréquence: 2,4 GHz

Portée: 10 mètres (32 pieds) Ligne de visée

Puissance d'émission: 0 dBm Réception uniquement (pas pour les écouteurs)

Radio FM Fréquence: 87,5 - 108 MHz

DAB+/DAB: 174.928MHz(5A)- 239.200MHz(13F)

Non disponible aux USA ou au Canada

Formats de flux de fichiers audio

UPnP: MP3, AAC, AAC+, WAV, FLAC

USB Formats de disque: MP3

Entrée auxiliaire: prise audio de 3,5 mm pour la diffusion de musique en continu

Dimensions: 198 x 233 x 128,5 mm

Poids: 1 kg

***Les spécifications peuvent être modifiées sans préavis.***

## Dans le coffret

- \* Radio Internet
- \* Adaptateur électrique
- \* Télécommande (sans piles)
- \* Manuel d'utilisation

## WEEE et recyclage

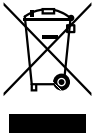

Conformément à la législation européenne, les équipements électriques ou électroniques anciens ou défectueux ne peuvent plus être jetés avec les déchets ménagers. Apportez votre produit à un point de collecte de recyclage municipal pour l'éliminer. Ce système est financé par l'industrie et garantit une élimination respectueuse de l'environnement et le recyclage de matières premières précieuses.

Ocean Digital Technology Ltd.  
Flat B, 12/F., Yeung Yiu Chung (No.8) Ind. Bldg.,  
20 Wang Hoi Road, Kowloon Bay,  
Hong Kong  
Email: [support@oceandigital.com.hk](mailto:support@oceandigital.com.hk)