



Manuale D'Uso



WR-210CB

Si prega di leggere con attenzione il manuale prima di usare il ricevitore.

1. Informazioni prima dell'utilizzo

1.1. Requisiti di rete

I requisiti seguenti sono necessari per poter usare il dispositivo WR-210CB:

- Una connessione a larga banda in combinazione con punto di accesso, cablato o wireless, router o altri simili dispositivi di rete.
- Il dispositivo di rete deve supportare la tipologia di connessione wireless WiFi (802.11b/g/n).
- Un PC o smart phone, connesso alla stessa rete del dispositivo WR-210CB. Quest'ultimo elemento è richiesto solo se si intende diffondere la musica in ascolto tramite il PC o quando si vuole controllare da remoto il dispositivo WR-210CB tramite funzionalità DLNA

1.2. Precauzioni di sicurezza

- Non far cadere il WR-210CB e non esporlo a liquido o umidità. Questo potrebbe danneggiare l'unità.
- Quando si sposta il WR-210CB da un ambiente freddo ad uno più caldo, far adattare il dispositivo alla nuova temperatura prima di rimetterlo in funzione. Altrimenti, ciò potrebbe sviluppare condensa e causare malfunzionamento nel dispositivo.
- Non utilizzare il WR-210CB in un ambiente polveroso in quanto la polvere può danneggiare le componenti elettriche interne e portare malfunzionamento del dispositivo.
- Proteggere il WR-210CB da vibrazioni forti e porlo su superfici stabili.
- Non cercare di aprire il WR-210CB.
- Utilizzare solo l'adattatore di corrente fornito con il WR-210CB.
- La presa di corrente utilizzata dovrebbe essere vicina al WR-210CB e facilmente accessibile.
- Non toccare mai la spina con mani bagnate e non tirare mai per il cavo quando si estrae la spina dalla presa di corrente.
- Assicurarsi che la tensione specificata sul WR-210CB e la sua spina corrisponda alla tensione della presa di corrente. Una tensione errata distruggerà il dispositivo.
- Se il WR-210CB non è utilizzato per un lungo periodo di tempo, scollegarlo dall'alimentazione staccando la presa di corrente. Ciò serve a evitare il rischio di incendio.
- Si sconsiglia di utilizzare una cuffia collegata al WR-210CB tramite linea di uscita.
- Spegnerne sempre il WR-210CB quando lo si pulisce.
- Non utilizzare mai solventi aggressivi o forti per pulire il WR-210CB in quanto ciò potrebbe danneggiare la superficie del dispositivo. È appropriato un panno asciutto e morbido; tuttavia se il WR-210CB è estremamente sporco, può essere pulito con un panno leggermente umido. Assicurarsi che il dispositivo sia asciugato dopo la pulizia.

2. Aspetto e descrizione dei tasti

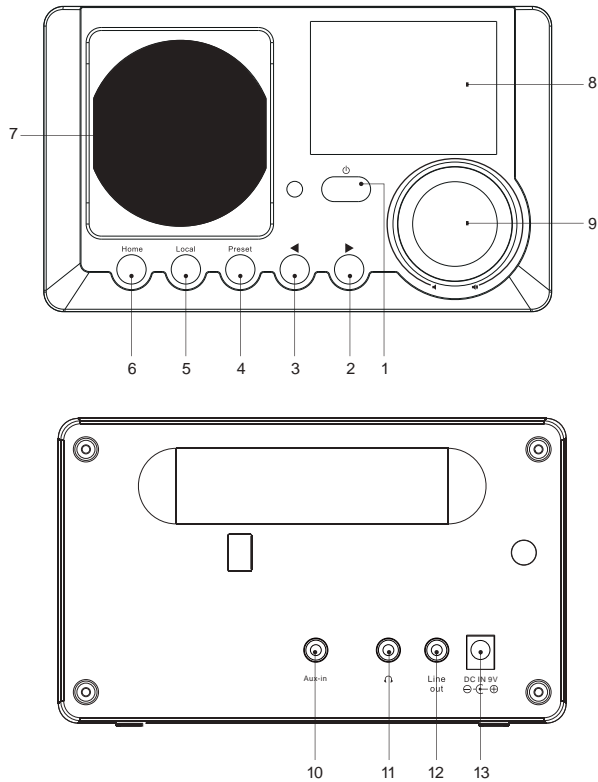

No.		Descrizione	Funzioni
1		Pulsante Standby	interruttore dispositivo acceso/modalità standby
2		Pulsante destra	pulsante navigazione in avanti
3		Pulsante sinistra	Pulsante navigazione indietro
4	Preset	Pulsante Preimpostazione	aprire/aggiungere preferiti
5	Local	Pulsante Locale	Stazioni locali
6	Home	Pulsante Home	menu principale
7		Altoparlante	
8		Display TFT 2,4"	display a colori/monocromo selezionabile
9		Manopola Volume Manopola Su/Giù Manopola Seleziona	ruotare per regolare il volume ruotare per scorrere il menu premere per selezionare per confermare

No.		Descrizione	Funzioni
10		Aux in (Stereo)	Presenza Aux in 3,5 mm
11		Auricolare	Presenza cuffia 3,5 mm
12		Linea uscita (Stereo)	Presenza Linea uscita 3,5 mm
13		CC-IN 9V / 800mA	presa per alimentatore

Controllo remoto

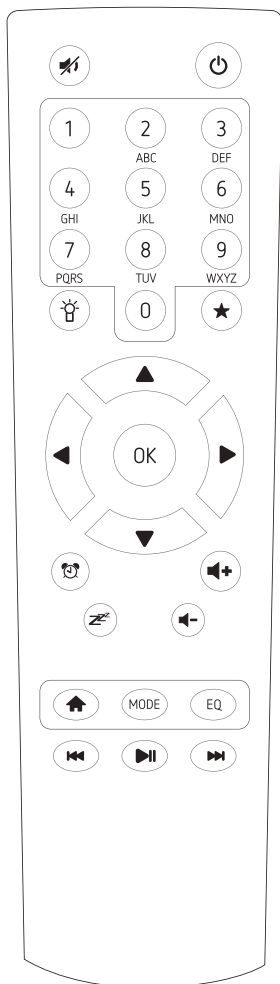

1. : Muto
2. : Pulsante standby
3. **0-9**: Tasto stazione preferita / lettere e numeri di ingresso per il codice di crittografia WiFi
4. : Impostare la stazione di riproduzione corrente su Favorite
5. : Richiamare l'elenco preferito
6. : Pulsante di attivazione della spia
7. : Pulsante di navigazione: triangolo su, su, sinistra, destra, triangolo giù
8. : Pulsante OK
9. : Pulsante di allarme
10. : Timer di spegnimento
11. : **Vol +**: aumenta il volume
12. : **Vol -**: Volume verso il basso
13. : Menu principale
14. : **Mode**: passare tra le modalità di radio
15. : EQ: Equalizzatore
16. : **⏮**: Stazione precedente nell'elenco / brano precedente su UPnP
17. : **▶**: Riproduzione / pausa per Internet radio
18. : **⏭**:Stazione successiva nell'elenco / successiva traccia su UPnP
19. : **Local**: Accesso all'elenco delle stazioni locali (Area locale impostata in Configurazione)
20. : **Info**: Visualizza le informazioni dettagliate del canale radio o delle informazioni musicali in UPnP.
21. : **Dimmer**: disattiva la retroilluminazione del display

3. Per iniziare

La confezione contiene i seguenti elementi:

- WR-210CB
- Alimentatore
- Manuale di utente

Preparazione della connessione di rete

- Per connessioni di rete wireless LAN (WLAN):
- Controllare che la spia luminosa indicante WLAN LINK/ACT sul punto di accesso cablato o wireless o sul router sia accesa. Consultare anche la guida d'utente di tale dispositivo.



Nota: La connessione WiFi consente operazioni di trasferimento dati su distanze brevi, in un raggio di 20 metri, senza bisogno di cablare i dispositivi coinvolti. La presenza di soffitti o pareti tra i dispositivi coinvolti può ridurre l'efficacia della connessione WiFi.

Perciò è opportuno collocare il WR-210CB e/o il punto di accesso nei limiti della distanza menzionata, evitando la presenza di ostacoli tra le coppie di dispositivi coinvolti.

- Collegare l'adattatore al lato posteriore del WR-210CB e attaccarne la spina alla presa di corrente. Alla prima attivazione del dispositivo, il sistema richiederà di inserire la **Language** e le **Network Configurations**.

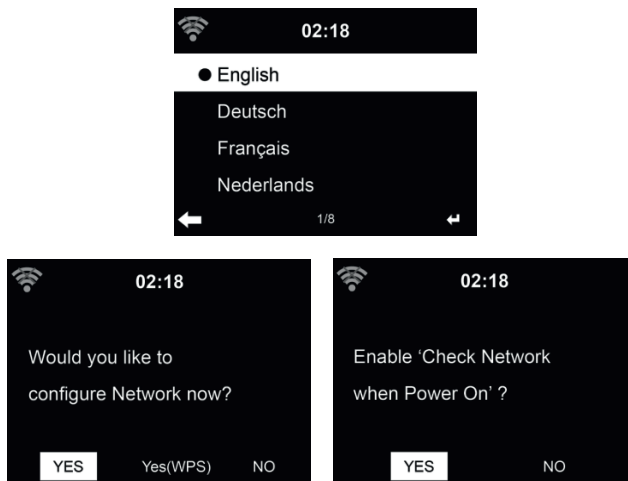

Consultare 12.3 per dettagli sulla configurazione di rete.

La connessione di rete può essere impostata subito, o in un secondo momento.

- Premere il tasto **⏻ (STANDBY)** per far entrare il dispositivo nella modalità omonima. Quindi lo schermo visualizza, ora, data ed eventuali allarmi attivi.



- Se una connessione di rete è già stata impostata in precedenza e si intende usare di nuovo il WR-210CB in rete, il sistema ristabilirà automaticamente tale connessione. In caso si voglia modificare la rete in uso, inserire i dati di **configuration** per impostare la relativa connessione.
- Immettere il carattere ruotando la manopola **▲** e **▼**. Una volta posizionati sulla lettera desiderata, premere **▶** per spostarsi alla prossima battitura. Quando la stringa di input è completa, premere **OK** per confermarla. Premendo **◀** ci si sposta all'entrata precedente.

4. Menù principale

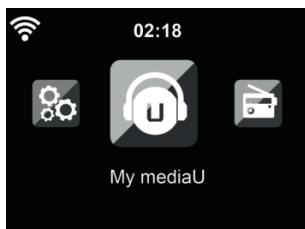

Nel menù principale si possono scegliere le seguenti modalità di funzionamento: My mediaU, Internet Radio, Media Center, Aux In, Information Center e Configuration.

5. Internet Radio

Dopo che la connessione con la stazione scelta è completa, lo schermo di riproduzione visualizza il bit rate e il formato della stazione

5.1. Preferite

Per creare una lista delle proprie stazioni preferite. Si possono memorizzare fino a 250 elementi, contando sia le stazioni che le cartelle.

Durante la riproduzione, premere e tenere premuto **★** sul telecomando per memorizzare la stazione corrente tra le preferite. Si possono sostituire stazioni precedentemente memorizzate con la nuova.

Si possono salvare le stazioni tra le preferite mentre le si scorrono nell'elenco personale. Quando la stazione scelta è evidenziata nell'elenco, premere **▶** per accedere al menù di aggiunta stazioni alla lista dei preferiti.

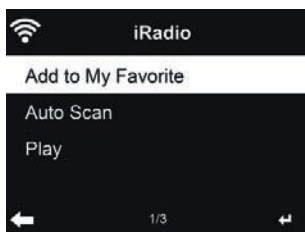

Se la stazione è già stata salvata, non la si può salvare ancora. Dall'elenco delle stazioni preferite, selezionare la stazione scelta e premere **OK** per ascoltare. Si può anche premere ► per entrare nel sottomenù stazione e **Delete**, **Shift Up/Down** in lista, **Re-name** o **Play**

5.2. Stazioni Radio/Musica

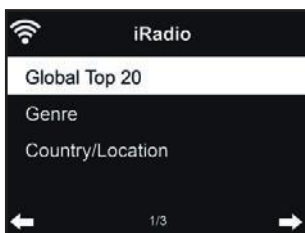

Le stazioni radio sono divise nelle seguenti categorie: Global Top 20, Genre e Country/Location. Per continuare, inserire le sotto-categorie e scegliere la stazione da ascoltare.

Per ogni stazione, premere **OK** per attivarne la riproduzione. Premendo ►, è possibile entrare nel sotto-menù della stazione – qui sono disponibili le seguenti opzioni: **Add to Favorite**, **Auto Scan** o **Play**.

Scegliendo la voce Auto Scan, la radio inserisce ogni stazione nell'elenco, attivandone la riproduzione per 30 secondi. Questa fase si interrompe dopo che la riproduzione di tutte le stazioni, o quando si preme il tasto OK.

5.3. Stazione locale

In questo menu sono visualizzate tutte le stazioni della propria area locale. È possibile impostare la configurazione della radio locale come descritto nel capitolo 12.14. Nell'impostazione predefinita la radio riconosce automaticamente la propria posizione.

5.4. Cronologia

Mostra una lista delle ultime stazioni ascoltate. Il sistema può memorizzare una cronologia contenente fino a 10 stazioni.

5.5. Servizi



Search radio station - Inserire la chiave di ricerca per trovare stazioni radio nell'elenco.

Add new radio station - Le stazioni aggiunte saranno salvate tra i preferiti. C'è da notare che la massima lunghezza dei nomi delle stazioni radio è di 250 caratteri.

Suggerimenti: la radio può richiedere alcuni secondi per caricare i dati dal server, soprattutto quando la connessione WIFI è cattiva. Fino a quando i dati non sono caricati, il display mostrerà **Vuoto**

6. Ingresso aux

La modalità di AUX IN consente di riprodurre contenuti audio da sorgenti esterne, quali lettori MP3. Per riprodurre contenuti audio in modalità Aux in:

- Abbassare il livello di volume sia sul WR-210CB che sul dispositivo fonte dell'audio, se disponibile.
- Collegare la fonte esterna del contenuto audio alla presa stereo da 3,5mm dell'ingresso Aux.
- Premere  e selezionare **AUX** nel menu principale.
- Regolare il volume sul WR-210CB (e se necessario, sul dispositivo fonte dell'audio).

7. My mediaU

Visualizza e riproduce le stazioni mediaU dell'elenco sul server mediaU. Impostare dapprima le proprie informazioni di accesso.

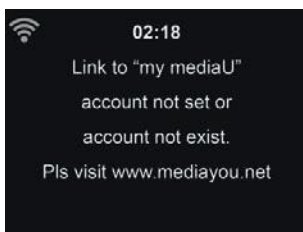

Per attivare l'elenco personalizzato stazioni, applicare i passi seguenti:

1. Accedere al sito <http://www.mediayou.net/>
2. Iscrivere al gruppo mediaU
3. Accedere al sito
4. Inserire l'indirizzo MAC wireless del dispositivo WR-210CB per il sito web mediaU. Questa informazione è disponibile nel menù **Information Center > System Information > Wireless Info**
5. Se la configurazione riesce, sarà finalmente possibile salvare e visualizzare le playlist personalizzate di stazioni mediaU. Per accedere al WR-210CB non serve inserire nome utente e password.
6. Se ci sono diversi profili di accesso definiti sul WR-210CB, sarà possibile scegliere quella attualmente in uso al menù **Configuration**.

Ogni volta che si applicano modifiche alle proprie playlist, basta andare al menù **Configuration > Manage my MediaU** per sincronizzare le modifiche nel WR-210CB.

8. Informazioni sullo streaming di musica

WR-210CB è il nome predefinito del dispositivo per il sistema DLNA, ed è possibile rinominarlo come si preferisce. (Vedere la sezione 12.16)

Le informazioni seguenti sono un'introduzione su come preparare e attivare una trasmissione di contenuti multimediali da un PC o altro server di file multimediali. Fare riferimento anche alle istruzioni del prodotto software o delle app usate per godere di una diffusione musicale di buona qualità.

Accertarsi che i file musicali da usare siano in uno dei formati MP3, WMA, WAV o AAC, necessari per la trasmissione di contenuti musicali verso il WR-210CB.

8.1. UPnP

- Per godere della diffusione di buona musica dal PC, effettuare le operazioni seguenti sul PC:
- Connettere il PC alla rete.
- Assicurarci che il WR-210CB sia acceso e connesso alla stessa rete del dispositivo.
- Aprire la piattaforma UPnP **Windows Media Player** (versione 11 o successive). In alternativa, si possono impiegare altre piattaforme o server, quali **Windows Media Connection**.



- Abilitare la condivisione dei contenuti multimediali del PC col dispositivo WR-210CB.



- Aggiungere i file audio e le cartelle che si intendono condividere con il WR-210CB alla libreria multimediale.
- Si può anche impostare la trasmissione da altri server di contenuti musicali, quali smart phone (basati su piattaforma **Android**):
- Connettere il terminale mobile alla rete
- Cercare e installare app di condivisione contenuti multimediali da Google Play.
- Aggiungere i file audio da condividere presenti sul dispositivo mobile.
- Dopo aver impostato il server di condivisione, selezionare il file musicale e controllarne la riproduzione sul WR-210CB.

9. Media-Center

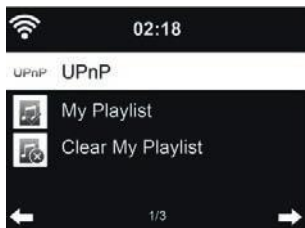

9.1. UPnP

Se è stata attivata l'opzione di condivisione contenuti multimediali, è possibile vedere i file condivisi sotto la voce UPnP. Se i file multimediali condivisi si trovano su più computer, compare l'elenco delle alternative. Scegliere da qui il file condiviso che si intende riprodurre.

Nel menu principale, selezionare Centro multimediale e scegliere UPnP. La radio può richiedere alcuni secondi per completare la scansione dei server UPnP disponibili. Se non è trovato alcun server UPnP, apparirà Lista vuota. Dopo aver effettuato una scansione con successo, selezionare il proprio server UPnP.

La radio mostrerà le categorie multimediali disponibili dal server UPnP, ad es. ,Music', ,Playlists' ecc.

Scegliere i file multimediali che si desidera riprodurre. Premere OK per avviare o interrompere e premere ► per visualizzare le informazioni sulla traccia da riprodurre.

Suggerimenti: La radio è in grado di leggere la traccia del nome dei file solo se contenente meno di 40 caratteri. E i caratteri devono essere quelli delle lingue europee. Se si verificano problemi nella lettura delle traccia in modalità UPnP, si può tentare di rinominare il file.

Se però la traccia continua a non essere riproducibile, si può tentare di convertire il file in un formato diverso.

La radio può richiedere alcuni secondi per completare la scansione dei server UPnP disponibili, soprattutto quando la connessione WIFI è cattiva.

Se non è trovato alcun server UPnP, il display mostrerà **Vuoto**.

9.2. Playlist personale

È possibile creare una playlist personalizzata della propria musica preferita tramite UPnP. In fase di riproduzione di un brano musicale, premere e tenere premuto **OK** per salvare il brano in **My Playlist**.

9.3. Cancellazione Playlist

Si possono rimuovere tutti i brani musicali salvati nella Playlist personale.

10. Centro informazioni

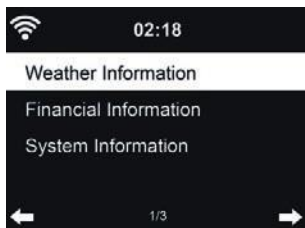

10.1. Informazioni meteo

Il sistema fornisce informazioni e previsioni meteo su 5000 località. Scegliere il paese e la città le cui info meteo si desiderano.

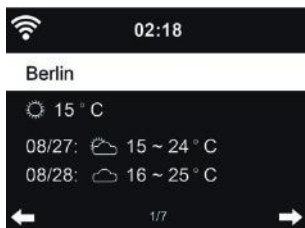

Premere ◀/▶ per vedere le previsioni meteo.

Il sistema può indicare le info meteo anche in modalità di standby. Sulla pagina delle info meteo, premere OK per definire la città di cui mostrare i dati sullo schermo di standby. Quindi attivare la schermata meteo, come descritto in 12.13

10.2. Servizi finanziari



Consultare gli indici delle borse di tutto il mondo.

10.3. Informazioni di sistema

Se attivo, le opzioni di My mediaU saranno mostrate nel menù principale.

Se ci sono più accessi mediaU definiti nel WR-210CB, scegliere da qui il profilo di accesso predefinito. Fare riferimento a 5.3 più avanti per altre informazioni sulla definizione di un profilo mediaU.

11. Configurazione

11.1. Visualizzazione orario

Scegliere lo stile dell'orologio durante la modalità standby – Analogico o Digitale.



11.2. Gestione di My mediaU

Se attivo, le opzioni di My mediaU saranno mostrate nel menù principale.

Se ci sono più accessi mediaU definiti nel WR-210CB, scegliere da qui il profilo di accesso predefinito.

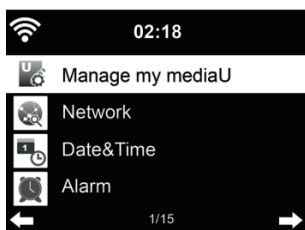

Fare riferimento a 7 più avanti per altre informazioni sulla definizione di un profilo mediaU.

11.3. Rete

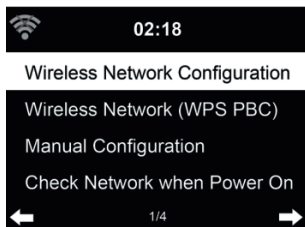

Configurazione di rete wireless

Attiva/Disattiva la rete WiFi. Quando la rete WiFi è attivata, il sistema si connette automaticamente alla rete.

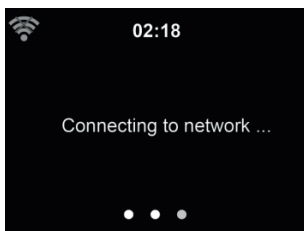

Scegliere l'AP richiesto.

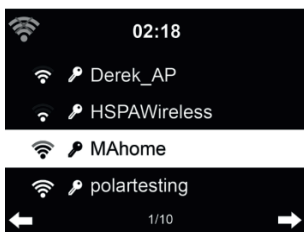

Inserire la chiave WEP o WPA per connettersi al sistema WiFi.

Se premuto accidentalmente ► per spostare una battuta ridondante, premere ◀ per correggere.

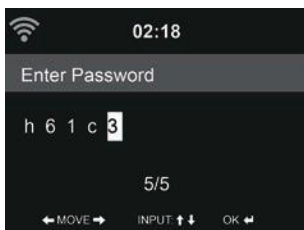

11.3.1. Rete wireless (WPS)

Se si dispone di un router dotato di tasto WPS/QSS, è possibile impostare la connessione di rete semplicemente, grazie alla funzione WPS. Inserirlo e premere il tasto WPS/QSS sul router entro 120 secondi. La connessione tra il router e il WR-210CB sarà quindi configurata automaticamente.

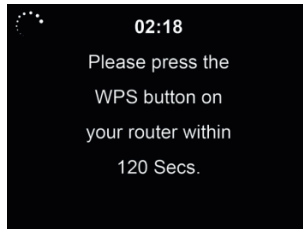

Configurazione manuale

Si può usare la funzione DHCP (il cui indirizzo IP è assegnato automaticamente) o inserire manualmente l'indirizzo IP per la connessione di rete wireless.

Se si sceglie l'opzione di impostazione manuale per connessione cablata, si devono inserire le seguenti informazioni:

1. SSID (il nome del proprio Punto di Accesso);
2. Indirizzo IP;
3. Subnet Mask;
4. Gateway predefinito;
5. Server DNS preferito;
6. Server DNS alternativo.

È possibile scegliere (con l'opzione **Manage**) una rete specifica, se si dispone di più connessioni di rete configurate in una data area.

11.3.2. Controllo connessione all'accensione

„Attiva/Disattiva la rete WiFi“:

Quando la rete WiFi è attivata, il sistema cerca automaticamente un AP disponibile. **Scegliere** l'AP richiesto.

Inserire la chiave WEP o WPA per connettersi al sistema WiFi.

Se la connessione di rete wireless non esiste o è fallita, l'icona nell'angolo superiore sinistro sarà barrata con una croce.

11.4. Data e ora

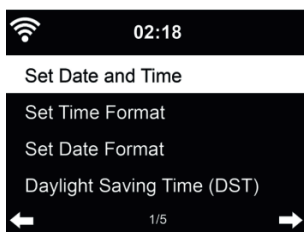

- Impostare data e ora
- Scegliere il formato dell'ora visualizzata tra 12 Hour o 24 Hour (predefinito).
- Scegliere il formato data indicando la posizione di YY (anno), MM (mese) e DD (giorno) – YY/MM/DD, DD/MM/YY (predefinito) o MM/DD/YY.
- Attivare/Disattivare (valore predefinito) l'opzione Daylight Saving Time (DST).

In una connessione di rete wireless, il fuso orario **GMT** (+00:00) è l'orario di riferimento per la regolazione dell'ora. Calcolare l'orario in base al proprio fuso orario e quindi impostare l'ora di sistema.

11.5. Sveglia

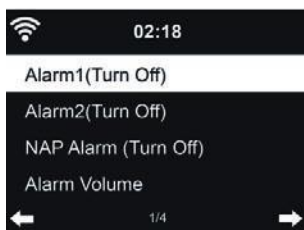

Ci sono tre sistemi di sveglia indipendenti - 2 sveglie definite in base all'orario assoluto (Alarm 1 e Alarm 2) e una sveglia definita in base all'orario relativo (NAP Alarm).

Selezionare Home, Configuration, Alarm per accedere a questo menu. Le prime due sveglie sono simili a quella normale, attivarle, quindi definire l'orario e impostarlo perché la sveglia suoni ogni giorno, una volta sola o ogni settimana in un giorno specificato. Scegliere il suono da impostare per la suoneria, tra segnalazione acustica, melodia o radio.

Da notare che la sorgente della sveglia è l'ultimo brano ascoltato o la stazione radio Internet predefinita, se la suoneria sveglia è regolata su **Radio**. Si può impostare una sola stazione radio per entrambi i tipi di sveglie. Quando scocca l'ora di impostazione sveglia, l'unità si connette ad Internet se la rete è disponibile. Perciò ci può essere un po' di ritardo tra lo scoccare dell'ora di sveglia e la riproduzione radio. Se la connessione di rete non è disponibile entro un minuto, la sveglia passerà automaticamente alla modalità **Melody**.

Dopo l'impostazione di **Alarm NAP**, essa suona ogni 5/10/20/30/60/90/120 minuti, in base al valore scelto nella sua definizione.

Scegliere la voce Alarm Volume per configurare il volume delle sveglie.



Quando una o più sveglie sono impostate, apparirà l'icona di un orologio sulla parte superiore dello

schermo. L'icona dell'orologio con l'orario di sveglia apparirà chiaramente anche sullo schermo in modalità standby.

Quando la sveglia suona, premere un tasto qualunque per attivare la modalità di ripetizione sveglia. La sveglia suonerà di nuovo in 5 minuti. Premere il tasto  per interrompere la sveglia.

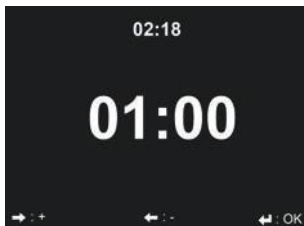
11.6. Timer



Premere   per impostare il timer, premere OK per avviare. Il timer effettuerà il conto alla rovescia ed emetterà un bip quando raggiunge 00:00. Per annullare il timer, accedere alla schermata timer e premere nuovamente OK.

11.7. Lingua

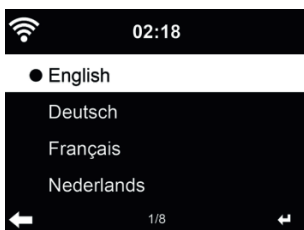

Scegliere la lingua OSD: English / Deutsch / Español / Français / Português / Nederlands / Italiano / Русский / Svenska / Norsk / Dansk / Magyar / Český / Slovenský / Polski / Türkçe / Suomi

11.8. Variazione luminosità

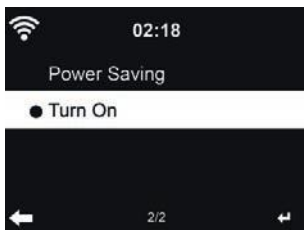

Impostare la luminosità della retroilluminazione dello schermo. Attivando la funzione di risparmio energia, è possibile scegliere il livello cui diminuire la luminosità quando la radio entra in modalità standby o quando nessun tasto di input è premuto per 15 secondi. L'opzione accensione mantiene lo schermo sempre illuminato. In questo caso, si può comunque scegliere il livello di luminosità dello schermo

11.9. Schermo

Scegliere lo stile del display – Colori o Monocromo.

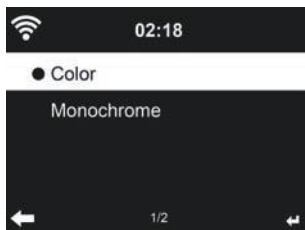

11.10. Risparmio energia

Impostare il timer di risparmio energia (5/15/30min) che regola la durata di funzionamento della radio, prima del passaggio automatico alla modalità standby, quando la connessione di rete non è disponibile.

Scegliere la voce „Turn off“ per ignorare la funzione di risparmio energia.

11.11. Timer auto-spegnimento

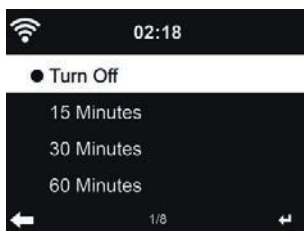

Disattivare o impostare a 15/30/60/90/120/150/180 minuti il timer di auto-spegnimento. Dopo l'impostazione di tale tempo, apparirà nell'angolo in alto a destra un'icona a forma di letto con l'indicazione dei minuti che restano. Il WR-210CB si spegne alla scadenza del tempo impostato.

11.12. Buffer

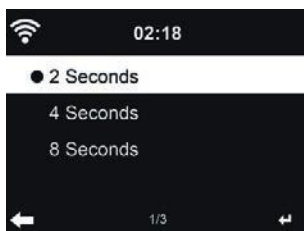

Per ridurre possibili problemi di connessione, è possibile regolare il tempo di buffer della riproduzione musicale di 2/4/8 secondi.

11.13. Meteo

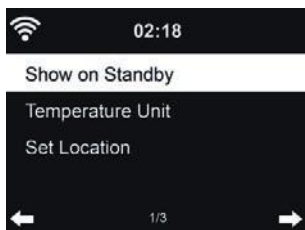

WR-210CB è in grado di mostrare le attuali condizioni meteo (fare riferimento a 10) in modalità standby. Attivare la schermata di standby e scegliere l'unità di misura della temperatura (°C o °F) da usare per mostrare le condizioni meteo in modalità standby. Quando l'opzione è attiva, lo schermo mostrerà alternativamente l'ora e le info meteo quando l'unità è in standby.

11.14. Impostazione radio locali

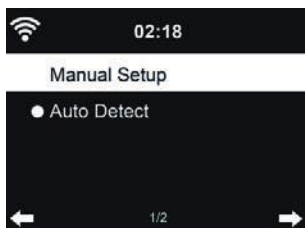

C'è un'opzione di scelta rapida **Local Radio** nel menù Internet Radio (vedi sezione 5.3), che consente di raggiungere facilmente le stazioni radio della propria località. La propria località può essere impostata manualmente (opzione **Manual Setup**), oppure far sì che il sistema individui automaticamente (opzione **Auto Detect**) la propria posizione attuale. Il sistema individua la posizione in base all'indirizzo IP della propria connessione di rete.

Premere **Local Station** per inserire direttamente questo elenco di radio locali.

11.15. Impostazioni di riproduzione

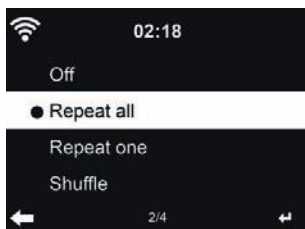

Scegliere la modalità di riproduzione del media center - Inattivo (senza ripetizione o riproduzione

casuale tracce), Ripetizione di una o tutte le tracce, o Riproduzione casuale.

11.16. Dispositivo (DLNA-Setup)

Il nome predefinito del dispositivo per il sistema DLNA è Internet Radio WR-210CB. Si può rinominare

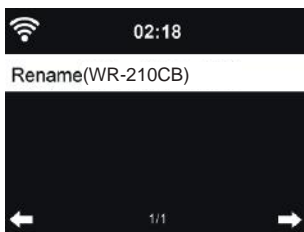

l'unità dal menù di impostazioni DLNA sul proprio PC o dispositivo mobile.**Equalizzatore**

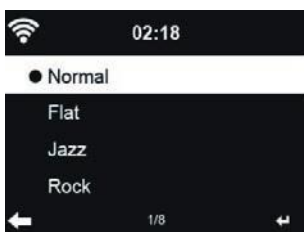

L'impostazione predefinita per l'equalizzatore è Rock, ma si può scegliere un'altra impostazione tra Normal, Jazz, Flat, Film, Classical, Pop o News.

11.17. Ripresa riproduzione all'accensione

Il sistema per impostazione predefinita riprende la riproduzione della radio internet, se si era in ascolto della radio o del media center prima di spegnere l'unità. Se questa opzione viene disattivata, il sistema visualizza sempre il menù principale all'accensione.

11.18. Aggiornamento software

Le informazioni sull'aggiornamento appariranno sul display quando c'è una versione di aggiornamento disponibile. Un aggiornamento può richiedere più minuti per il completamento. Si suggerisce di verificare di tanto in tanto se è disponibile un software più recente.

11.19. Ripristino alle impostazioni predefinite

Ripristino delle impostazioni predefinite

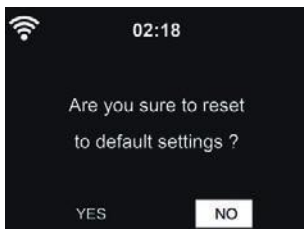

Dopo il ripristino alle impostazioni predefinite del WR-210CB, la procedura guidata di configurazione

inizierà automaticamente come durante il primo utilizzo.

Si noti che tutte le stazioni preimpostate, impostazioni e configurazione saranno perse dopo aver effettuato il „Factory Reset“.

12. Menù principale

Standby

Main Menu

5	Internet Radio	5.1	My Favorite
		5.2	Radio Stadion/Music
		5.3	Lokale Radio
		5.4	History
		5.5	Service
9	Media Center	9.1	UPnP
		9.2	My Playlist
		9.3	Clear My Playlist
10	Information Center	10.1	Weather Information
		10.2	Financial Information
		10.3	System Information
6	AUX		
11	Configuration	11.1	Time Display
		11.2	Manage my mediaU
		11.3	Network
		11.4	Date & Time
		11.5	Alarme
		11.6	Timer
		11.7	Language
		11.8	Dimmer
		11.9	Display
		11.10	Power Management
		11.11	Sleep Timer
		11.12	Buffer
		11.13	Weather
		11.14	Local Radio Setup
		11.15	Playback Setup
		11.16	Device
		11.17	Equaliser
		11.18	Resume When Power On
		11.19	Software Update
		11.20	Reset to Default
5	Local Radio		Shortcut zu 5.3
7	My mediaU	7	<- - -> Submenü

13. Risoluzione dei problemi

Errore	Rimedio
L'unità non si accende.	<ol style="list-style-type: none">1. Controllare che l'adattatore di alimentazione sia collegato.2. Il dispositivo può avere malfunzionamenti se usato in aree con grandi interferenze radio. Il dispositivo tornerà a funzionare correttamente, quando non ci sono più interferenze.
Nessuna emissione audio.	<ol style="list-style-type: none">1. Attivare l'audio, dato che potrebbe essere stato disattivato2. Aumentare il volume.
Nessuna connessione di rete disponibile.	<ol style="list-style-type: none">1. Controllare il funzionamento della WLAN.2. Provare a definire un indirizzo IP del dispositivo.3. Attivare la funzione DHCP del router e ristabilire la connessione col dispositivo.4. Un firewall è attivo sulla rete: impostare il relativo programma in modo da consentire l'accesso.5. Provare a riavviare l'unità.
La connessione di rete WLAN non può essere stabilita.	<ol style="list-style-type: none">1. Controllare la disponibilità delle rete WLAN sul punto di accesso in uso.2. Avvicinare il dispositivo al router.3. Assicurarsi di avere correttamente inserito la password WEP/WPA.
Nessuna stazione trovata.	<ol style="list-style-type: none">1. Controllare la rete, il punto di accesso e il firewall.2. La stazione radio potrebbe essere attualmente indisponibile, riprovare più tardi o scegliere un'altra stazione.3. Il link della stazione è cambiato oppure non trasmette più - chiedere ulteriori informazioni al fornitore.4. Il link di una stazione aggiunta manualmente è sbagliato, trovare quello corretto e re-inserirlo.
La sveglia non funziona.	<ol style="list-style-type: none">1. Attivare l'opzione sveglia.2. Problema dovuto all'impostazione di volume, fare riferimento alla soluzione del problema „assenza di suono“.3. La sorgente scelta per la sveglia è la radio, ma non c'è connessione di rete. Modificare la sorgente di sveglia o riconfigurare la connessione.

Errore	Rimedio
Impossibile fare streaming tramite DLNA.	<ol style="list-style-type: none"> 1. Controllare la connessione di rete. Il WR-210CB e il-dis positivo di streaming devono appartenere alla stessa rete; controllare la buona qualità della connessione di rete. 2. Verificare le impostazioni di rete del proprio dispositivo.
Il sistema si blocca improvvisamente.	<ol style="list-style-type: none"> 1. La radio è sovraccarica, riavviare il sistema. 2. Il corretto funzionamento del prodotto potrebbe essere disturbato da forte interferenza elettro-magnetica. In questo caso, ripristinare semplicemente le impostazioni predefinite del prodotto, per riprendere il corretto funzionamento, seguendo le istruzioni del manuale. Se il funzionamento non può riprendere, provare ad usare il prodotto altrove.

14. Specifiche

Numero di modello	WR-210CB
Descrizione	Internet Radio
Visualizzazione	320 x 240 TFT-Farbdisplay
Rete supportata	IEEE802.11b/g/n (WLAN)
Chiave di accesso WLAN	WEP, WPA, WPA2 (PSK) e WPS
Streaming	UPnP, DLNA
Formati di riproduzione supportati	WMA, MP3, WAV
Potenza di emissione altoparlanti	2,5 W (RMS)
Alimentatore	9 V / 800 mA
Consumo energia in modalità di sospensione	< 1 W
Temperatura di funzionamento	0 °C - 35 °C
Connessioni	Ingresso presa di alimentazione elettrica CC Aux in da 3,5mm Linea di uscita da 3,5mm
Dimensioni	166mm (L) x 100mm (P) x 100mm (A)
Peso	524 g

15. Informazioni smaltimento e garanzia

La durata della garanzia decorre dalla data di acquisto da parte del primo utilizzatore finale o dalla data della ricevuta rilasciata dal rivenditore.

La garanzia prevede un periodo di:

24 mesi per l'apparato

6 mesi per gli accessori (batterie, caricatori, cavi, antenne, auricolari, ecc)

La garanzia comprende tutte le anomalie causate da componenti difettosi o funzionalità errate entro il periodo di garanzia fatta eccezione per usura, batterie scariche, graffi al display, involucro difettoso, antenna rotta e difetti dovuti ad effetti esterni quali la corrosione, la sovratensione causata da un'alimentazione esterna inadeguata o l'uso di accessori non idonei. Sono esclusi dalla garanzia anche i difetti causati dall'uso non previsto del prodotto.

Per i reclami in garanzia, contattare il rivenditore di zona. Il rivenditore provvederà a riparare o a sostituire il prodotto oppure ad inviarlo ad un centro di assistenza autorizzato.

È possibile anche contattare direttamente il nostro partner per l'assistenza. Includere con il prodotto la ricevuta di acquisto e descrivere il guasto nel modo più dettagliato possibile.

WEEE e smaltimento



La legislazione europea non autorizza più lo smaltimento di dispositivi elettrici ed elettronici vecchi o difettosi tra i normali rifiuti domestici. Restituire il prodotto al punto di raccolta municipale per lo smaltimento. Questo sistema è finanziato dal settore e garantisce uno smaltimento nel rispetto dell'ambiente e il riciclaggio di materie prime di grande valore.