

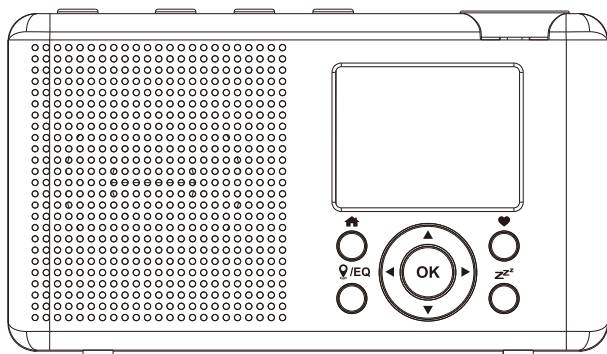

# Radio Internet portable avec DAB+/DAB et FM

WR-23D

Manuel d'utilisation



Veuillez lire attentivement ce manuel d'utilisation avant d'utiliser le récepteur





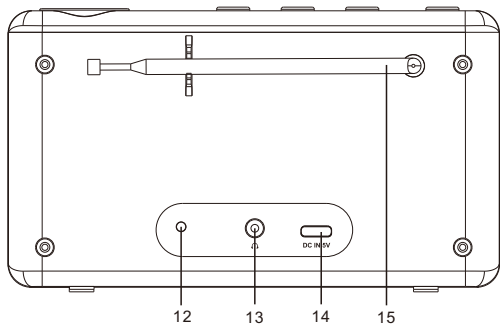
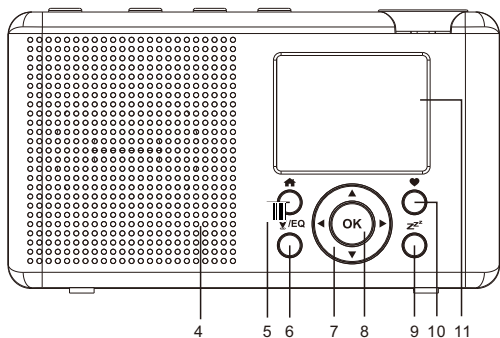
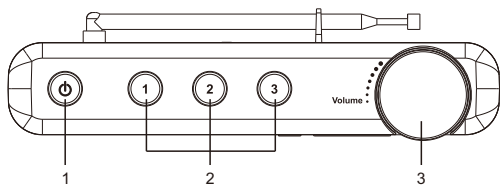

Emplacement des contrôles .....	4
Comment saisir le mot de passe de votre réseau sans fil...7	
Avant de commencer .....	8
1. Pour commencer .....	9
2. Recharger la batterie .....	10
3. Configuration du réseau .....	11
4. Aperçu des caractéristiques et des fonctions.....	13
5. Radio Internet .....	14
6. Centre des médias .....	17
7. DAB+/DAB Radio .....	19
8. Radio FM .....	21
9. Lecture Bluetooth .....	23
10. Réglage de la minuterie de sommeil .....	24
11. Configuration .....	25
12. Remote control via PC / Smart phone - Tuning internet radio & manage favourites .....	33
13. Dépannage .....	36
Conseils utiles .....	39
Spécification Technique .....	41
Dans la boîte .....	42

# Emplacement des contrôles



## Emplacement des contrôles

1.   
Appuyez et maintenez pour allumer/éteindre
2. **Bouton de présélection 1-3**  
Présélectionner les trois premières stations préférées  
Maintenir la touche enfoncée pour présélectionner  
Appuyez brièvement pour rappeler
3. **Volume-/+**  
Tournez pour ajuster le niveau de volume
4. **Speaker**
5.   
Accéder à l'écran d'accueil/appuyer sur ce bouton pour revenir à l'écran de lecture
6.  /EQ  
Appuyez sur le bouton pour accéder aux stations locales via Internet. Maintenez la touche enfoncée pour entrer dans le menu de réglage de l'égaliseur.
7. **Contrôle de la navigation (▲ ▼ ◀ ▶)**
  - [▶]  
Pointeur droit/Entrer dans le menu d'édition de la liste des favoris/ Afficher l'horloge grand format et les infos radio sur l'écran en cours de lecture
  - [◀]  
Retour au menu précédent / pointeur de gauche
  - [▲/▼]  
Pointeur haut et bas, défilement vers le haut/le bas de la liste/menu
8. **OK**
9.   
Réglez la minuterie pour éteindre la radio après un certain temps.

## Emplacement des contrôles

### 10. ♥

Appuyez et maintenez enfoncé pour prérégléer une station particulière

Appuyez pour rappeler la liste des favoris

### 11. Écran couleur TFT 2,4"

### 12. Indicateur LED pour l'état de charge des batteries

### 13. Prise d'écouteur 3,5mm

### 14. Port USB-C

Rechargez la batterie intégrée en branchant le câble USB de type C

### 15. Antenne télescopique

## Comment saisir le mot de passe de votre réseau sans fil

Utilisez le bouton [▼ / ▲] pour faire défiler les caractères, mettez-le en surbrillance et appuyez sur le bouton **[OK]** pour accéder à confirm et saisir le caractère suivant. Lorsqu'il s'agit du dernier caractère du mot de passe, appuyez sur la touche **[OK]** et maintenez-la enfoncée jusqu'à confirm et terminez la saisie.

Note : Le mot de passe est sensible à la casse.

## Avant de commencer

Veillez vous assurer que ce qui suit est prêt :

Vous disposez d'une connexion internet à haut débit.

Un routeur à large bande sans fil est connecté à l'internet avec succès. La radio prend en charge la connexion sans fil B, G et N (le routeur sans fil N peut également être utilisé avec le réglage sur B ou G). Vous connaissez le code/mot de passe de cryptage des données WEP (Wired Equivalent Privacy) ou WPA (Wi-Fi Protected Access). Vous devez saisir le code correct lorsque la radio est connectée au routeur sans fil pour la connexion au réseau. Si vous ne connaissez pas le code/mot de passe, veuillez contacter la personne/le technicien qui a installé le routeur/réseau pour vous.

La radio fonctionne via une connexion réseau sans fil (connexion Wi-Fi).

### Précautions

- La radio ne doit pas être utilisée dans un environnement à haute température ou à forte humidité pendant des périodes prolongées, car cela pourrait endommager l'appareil.
- Tenez la radio à l'écart des liquides car elle pourrait être endommagée. Veuillez éteindre la radio immédiatement si de l'eau ou des liquides sont renversés dans la radio. Consultez le magasin où vous avez acheté cette radio pour toute question.
- Évitez d'utiliser ou de stocker l'appareil dans un environnement poussiéreux ou sablonneux. N'ouvrez pas et ne réparez pas la radio vous-même.
- Nettoyer uniquement avec un chiffon sec.



## 1. Pour commencer



La radio est alimentée par la batterie au lithium intégrée. Un câble USB est fourni dans l'emballage du produit. Appuyez sur la touche [  ] et maintenez-la enfoncée pour mettre en marche.

Pour éteindre la radio, appuyez et maintenez le même bouton.

## 2. Recharger la batterie

Vous pouvez vérifier le niveau de la batterie de la radio. Un indicateur de puissance de la batterie  apparaît sur la ligne supérieure de l'écran.

Lorsque la puissance de la batterie est faible, l'indicateur de batterie continue de clignoter pour rappeler que la batterie est en charge.

Pour charger la batterie, connectez la prise USB-C au port situé à l'arrière de la radio, connectez l'autre extrémité à une source d'alimentation fournie en 5V OUT (la valeur nominale du courant électrique est de 1A minimum ou plus). Le voyant lumineux situé à l'arrière de la radio s'allumera en rouge pour indiquer que la batterie est en charge. L'icône de charge   apparaîtra à l'écran.

Lorsque la charge est terminée, la LED à l'arrière passe au vert et l'icône à l'écran passe à . Cela signifie que la radio est alimentée en électricité.

**Remarque : le chargement peut prendre beaucoup plus de temps si la radio joue pendant le chargement.**

### 3. Configuration du réseau

La connexion à Internet se fait via le réseau sans fil (WiFi). Votre radio nécessite une connexion Internet à haut débit.

- Si c'est la première fois, l'assistant de configuration du réseau s'affiche. Choisissez Yes pour commencer la configuration du réseau. Appuyez sur le bouton [◀] pour mettre en surbrillance Yes et appuyez sur [OK] pour confirmer.

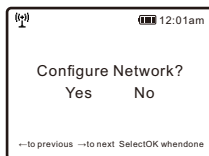

- Sélectionnez Add/Remove AP dans la liste, utilisez les boutons de contrôle de navigation pour faire défiler et appuyez **OK** jusqu'à confirmer, puis choisissez Add AP (Scan):

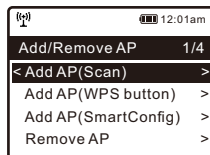
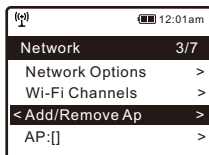

- Il commencera à scanner les réseaux Wi-Fi disponibles. Faites défiler jusqu'à votre réseau et appuyez sur [OK] pour confirmer. Si votre réseau wifi est protégé par un mot de passe, il vous demandera d'entrer la phrase de passe/mot de passe. Veuillez vous référer à la section ci-dessus "**Comment entrer le mot de passe de votre réseau sans fil**" à la page 3.

### 3. Configuration du réseau

Note : Le mot de passe est sensible à la casse. Si vous ne connaissez pas le mot de passe, veuillez consulter la personne qui a mis en place votre réseau.

- Lorsque la connexion Wi-Fi est réussie, l'association complète sera affichée brièvement. La barre de signal wifi apparaîtra dans le coin supérieur gauche de l'écran:

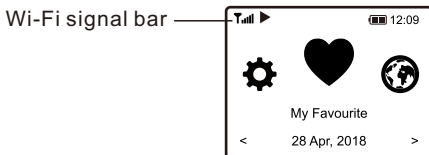

## 4. Aperçu des caractéristiques et des fonctions

Appuyez sur [  ] pour accéder à l'écran d'accueil. Faites défiler en utilisant les boutons de contrôle de navigation:

**Mes favoris** - Pour afficher la liste des stations préférées qui ont été attribuées aux présélections. Il y a jusqu'à 99 présélections disponibles.

**Radio Internet** - Commencez à explorer la radio mondiale des stations et de la musique ici.

**Centre des médias** - Parcourez et diffusez de la musique de votre via des appareils compatibles UPnP ou DLNA.

**Radio DAB+/DAB** - Reprenez le signal radio DAB+ et DAB si disponible dans votre région (aucune connexion internet requise).

**Radio FM** - Recevez des stations de radio FM ordinaires dans votre région (aucune connexion Internet requise).

**Bluetooth** - Lecture Bluetooth, pour lire le flux audio (recevoir) d'un autre appareil compatible Bluetooth après l'appariement ou la connexion.

**Minuterie de sommeil** - Activez la minuterie pour éteindre la radio après que le temps sélectionné se soit écoulé.

**Configuration** - Plus d'options / de réglages disponibles pour personnalisez comme vous le souhaitez.

## 5. Radio Internet

Dans l'écran d'accueil, choisissez **Radio Internet** et vous obtiendrez les options suivantes:

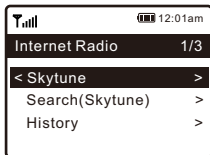

### Skytune

Choisissez Skytune pour commencer à profiter de milliers de stations de radio dans le monde entier. Vous pouvez filter votre recherche par région, genre de musique et conférences.

La **radio locale** vous permet d'accéder rapidement aux stations disponibles dans votre région grâce à une connexion Internet.

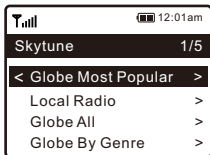

Note - Vous pouvez modifier la zone de radio locale sous **Configuration > Local radio setup**. Veuillez vous référer à la section 10 pour les détails.

### Recherchez

Au lieu de parcourir la liste des stations de radio, vous pouvez saisir quelques caractères de la station souhaitée sur filter pour sortir / présélectionner les stations.

### Histoire

La radio mémorise les stations que vous avez écoutées jusqu'à 99 stations.

## 5. Radio Internet

Si vous avez écouté plus de 99 stations, elle remplacera la station first que vous avez écoutée.

### Commencez à écouter la radio Internet

Lorsqu'une station de radio commence à jouer, il est possible d'afficher plus d'informations sur la radio.

Appuyez sur le bouton ► lorsque l'écran affiche l'état de la lecture de la radio :

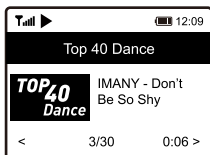

Chaque fois que vous appuyez sur le bouton ►, il fait défiler les informations de la radio, de l'horloge grand format et du logo de la station de radio, le cas échéant.

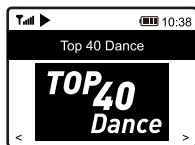
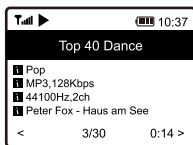

### Mes favoris

Ceci permet d'afficher la liste de vos stations favorites qui ont été assignées aux présélections.

### Présélectionner une station

Lorsque l'écran affiche l'état de la lecture de la radio, appuyez sur le bouton ♥ et maintenez-le enfoncé, vous verrez l'icône ↵ apparaître comme ci-dessous. Cela signifie que la station est ajoutée à la liste des favoris.

## 5. Radio Internet

Preset icon



La nouvelle station ajoutée apparaîtra toujours dans le dernier élément de la liste des favoris. Vous pouvez stocker jusqu'à 99 présélections.

Il y a 3 boutons de présélection dédiés pour accéder rapidement aux 3 premières stations préférées. Appuyez sur le bouton numérique de l'unité radio et maintenez-le enfoncé pour présélectionner la chaîne.

### Rappeler une station

Appuyez sur la touche ♥ brièvement de l'unité radio pour rappeler la liste des présélections, ou naviguez vers **Mon favori** sur l'écran d'accueil et sélectionnez-le sur confirm.

### Modifier votre liste de favoris

Dans la liste des favoris, choisissez la station de radio que vous souhaitez modifier puis appuyez sur le bouton [ ► ]. Vous entrerez dans le menu d'édition avec les options suivantes :

Descendre - Pour descendre dans le classement d'une station

Monter - Pour monter dans le classement d'une station

Supprimer - Pour supprimer une station particulière

Déplacer vers le haut - Pour déplacer la station vers le haut de la liste des favoris.

Déplacer vers le bas - Pour déplacer la station vers le bas de la liste de favoris.



## 6. Centre des médias

L'appareil prend en charge l'UPnP et est compatible avec le DLNA. Cela permet de diffuser de la musique en continu à partir de votre réseau. Cependant, cela nécessite que vous ayez un appareil compatible dans votre réseau qui puisse fonctionner comme un serveur. Il peut s'agir, par exemple, d'un disque dur de réseau ou d'un PC classique équipé, par exemple, de Windows 8, par lequel l'accès au dossier partagé ou le partage de médias est autorisé. Les dossiers peuvent ensuite être parcourus et diffusés à la radio.

Note - Veuillez vous assurer que votre ordinateur portable est sur le même réseau Wi-Fi que la radio avant de commencer à utiliser cette fonction.

### **Diffusion de musique en continu**

- Une fois que le serveur compatible UPnP/DLNA est configuré pour partager le fichier média avec votre radio, vous pouvez commencer la diffusion de musique en continu.
- Dans le menu principal, sélectionnez Media Centre et choisissez UPnP.
- La radio peut mettre quelques secondes à rechercher les serveurs UPnP disponibles. Si aucun serveur UPnP n'est trouvé, la liste des serveurs vides s'affiche.
- Une fois la recherche terminée avec succès, sélectionnez votre serveur UPnP.
- La radio affichera les catégories de médias disponibles sur le serveur UPnP, par exemple "Musique", "Listes de lecture", etc.
- Choisissez le fichier média que vous souhaitez écouter. Vous pouvez définir le mode de lecture sous Configuration > Playback setup.

## 6. Centre des médias

### Ma playlist

Vous pouvez créer votre propre playlist pour la musique de l'UPnP files. Choisissez et sélectionnez la chanson que vous voulez ajouter à la playlist, appuyez et maintenez le bouton **[OK]**, jusqu'à ce que le signe  est apparue. La chanson sera ajoutée à Ma playlist.

### Effacer ma playlist

Supprimez toutes les chansons dans "Ma liste de lecture" pour permettre la préparation d'une nouvelle liste de lecture.

Remarque - Si vous disposez de serveurs compatibles DLNA, suivez les étapes décrites ci-dessus pour parcourir le fichier audio files à partir d'un appareil compatible DLNA sur la radio à écouter.

## 7. DAB+/DAB Radio

S'il y a une diffusion audio numérique (DAB) dans votre région, la radio peut également capter les stations DAB (aucune connexion Internet n'est nécessaire). La radio prend en charge à la fois la DAB et la DAB+.

Placez la radio près de la fenêtre et étendez l'antenne le plus loin possible pour obtenir la meilleure réception.

Parfois, il peut être nécessaire d'ajuster la direction de l'antenne pour améliorer la réception.

Sur l'écran d'accueil, faites défiler jusqu'à **DAB Radio**. Appuyez sur **[OK]** pour commencer.

Il vous demandera si vous voulez **scanner la station DAB**. Appuyez sur OK pour lancer le balayage et il vous indiquera la progression du nombre de chaînes reçues. Lorsque cela est fait, une page prédéfinie s'affiche pour votre action.

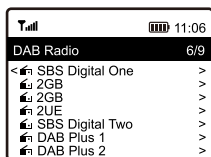

Vous pouvez sélectionner la chaîne et commencer à l'écouter. Chaque fois que vous souhaitez ajouter une chaîne à Mes favoris, appuyez sur le bouton **♥** de l'appareil et maintenez-le enfoncé, et elle sera ajoutée à la liste des favoris.

Appuyez toujours sur le bouton **[◀]** pour revenir à la liste des préréglages. Note - Lorsque l'écran affiche l'état de la lecture de la radio,

appuyez sur le bouton **[▶]** pour afficher plus d'informations

radio, chaque fois que vous appuyez sur le bouton **[▶]**, il

## 7. DAB+/DAB Radio

affichera diverses informations à la fois telles que la fréquence radio, les textes en continu (si disponibles) et la grande horloge.

Les nouvelles stations de radio numériques doivent être captées automatiquement par la radio si elles font partie d'un multiplex que vous avez déjà reçu. Dans le cas contraire, vous devez refaire le balayage des préréglages.

## 8. Radio FM

Pour recevoir les stations FM ordinaires (aucune connexion Internet n'est nécessaire), placez la radio près de la fenêtre et étendez l'antenne le plus loin possible pour obtenir la meilleure réception. Parfois, il peut être nécessaire d'ajuster la direction de l'antenne pour améliorer la réception.

Sur l'écran d'accueil, faites défiler jusqu'à Radio FM. Appuyez sur **[OK]** pour commencer.

Il vous demandera si vous voulez scanner la station FM. Appuyez sur **OK** pour lancer le balayage et il affichera la progression du nombre de chaînes trouvées. Une fois cette opération terminée, les chaînes trouvées sont automatiquement enregistrées dans les présélections et la liste s'affiche pour que vous puissiez agir.

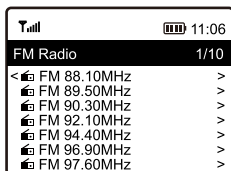

Vous pouvez sélectionner la chaîne et commencer à l'écouter. Chaque fois que vous souhaitez ajouter une chaîne à **Mes favoris**, appuyez sur le bouton **♥** de la radio et maintenez-le enfoncé, et elle s'ajoutera à la liste des favoris.

Appuyez toujours sur le bouton **[◀]** pour revenir à la liste des préréglages. Remarque - Lorsque l'écran affiche l'état de la lecture de la radio, appuyez sur le bouton **[▶]** pour afficher plus d'informations sur la radio. Chaque fois que vous appuyez sur le bouton **[▶]**, diverses informations s'affichent à un moment donné, comme la fréquence radio et l'affichage de la grande horloge.

## 8. FM Radio

### Réglage manuel

Pour régler manuellement la fréquence, appuyez longtemps sur le bouton **[OK]**, jusqu'à ce que vous voyiez apparaître **"Tuning"** sur l'écran, dans le coin inférieur droit. Utilisez le bouton **[◀ / ▶]** pour régler la fréquence. Lorsque vous avez terminé, appuyez longuement sur le bouton **[OK]** pour quitter la syntonisation manuelle.

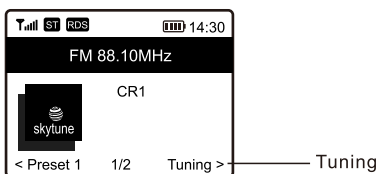

## 9. Lecture Bluetooth

Avant que la transmission entre votre appareil Bluetooth et la radio soit possible, les deux appareils doivent être couplés. Ce processus est appelé "couplage". La radio sert de récepteur, pour recevoir le flux de musique à jouer sur la radio.

Si vous avez déjà été couplé à un appareil Bluetooth auparavant, cette connexion sera automatiquement rétablie lorsque les deux appareils seront à portée et que le fonctionnement Bluetooth aura été sélectionné sur la radio. Le "couplage" ne doit pas être répété. Il se peut toutefois que cette fonction doive être activée dans votre appareil Bluetooth.

- Appuyez sur la touche Menu pour afficher le menu de sélection des différents modes de fonctionnement.
- Utilisez le bouton haut/bas pour sélectionner le mode de fonctionnement Bluetooth et appuyez sur l'interrupteur.
- Allumez votre appareil Bluetooth auquel vous voulez connecter la radio et activez le mode de couplage ici. L'appareil recherche les appareils Bluetooth dans la zone de réception.
- Lorsque la radio est trouvée, votre appareil bluetooth affiche son nom WR-23D-XXXX (le XXXX est un code identification pour votre appareil radio).
- Sélectionnez la radio de votre appareil bluetooth.
- Lancez la lecture sur votre appareil Bluetooth.

La lecture se fait maintenant par la radio

## 10. Réglage de la minuterie de sommeil

Réglez la minuterie pour éteindre la radio après que le temps sélectionné se soit écoulé dans une fourchette de 15 minutes à 180 minutes.

Appuyez sur la touche [ **zz** ] pour régler la minuterie. Vous verrez l'icône apparaître sur l'écran si le minuteur est réglé.

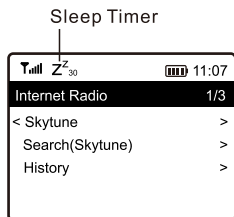



Vous trouverez ici l'ensemble des paramètres / options disponibles pour configurer votre propre radio. Sur l'écran d'accueil, naviguez jusqu'au paramètre Configuration. Appuyez sur OK et vous verrez une liste des options disponibles.

## Réseau

### • Options de réseau

Toujours en marche : La fonction WLAN reste activée (accès plus rapide lors de la commutation à partir d'autres modes de radio).

Auto off dans les années 30 : La fonction WLAN s'éteint au bout de 30 secondes lorsqu'elle n'est pas utilisée (pour économiser l'énergie).

### • Chaînes Wi-Fi

Tous les canaux Wi-Fi ne sont pas disponibles dans tous les pays. Il peut y avoir des variations entre les différents pays. Il est donc nécessaire de choisir les canaux Wi-Fi pour s'assurer que le Wi-Fi fonctionne de manière satisfaisante. Nous avons déjà défini les canaux en fonction des exigences des différents pays. Choisissez le pays dans lequel vous séjournez dans la liste pour obtenir le canal correct.

### • Ajouter / supprimer AP

Ajout d'un AP - Il permet de consulter une liste des réseaux WiFi des environs.

Ajouter un AP (bouton WPS) - Choisissez cette option pour vous connecter votre routeur Wi-Fi via WPS si le routeur dispose d'un bouton WPS.

## 11. Configuration

Ajouter AP (SmartConfig) - Choisir cette option sur configure le réseau W-Fi avec un smartphone via une application. Il est disponible sur l'App Store d'iOS et sur play store d'android.

Recherchez et installez l'application "EspTouch".



Faites connecter votre smartphone au réseau Wi-Fi auquel la radio sera connectée.

Il est recommandé de placer la radio à moins de 2 mètres du routeur pour un meilleur taux de réussite.

Suivez les étapes ci-dessous :

1. Sur la radio, naviguez vers Configuration > Réseau > Ajout/Suppression d'AP >Ajouter AP (SmartConfig), appuyez sur OK pour confirm
2. Lancer l'application sur votre smartphone
3. Le nom du SSID (votre réseau WiFi) apparaîtra comme suit :

A screenshot of the EspTouch application interface. At the top, the title "EspTouch" is displayed. Below it, the SSID is "KCG\_NET\_2G" and the BSSID is "6c:b0:ce:20:9b:18". There is a "Password:" label followed by an empty text input field. Below that, "Device count:" is shown with a small box containing the number "1". At the bottom, there are two buttons: "Broadcast" and "Multicast", with "Multicast" being the selected option.

4. Entrez le mot de passe de votre réseau.
5. Appuyez sur "Multicast" puis sur "Confirm" pour terminer.

# 11. Configuration

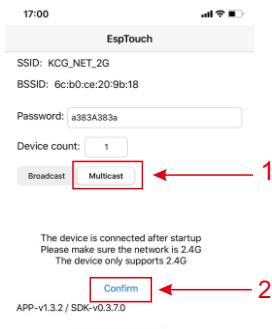

6. La radio commencera à s'associer au réseau et sera suivie du message "Association terminée" si le réseau est connecté avec succès.

Supprimer AP - Si vous avez déjà ajouté un routeur et que vous souhaitez le supprimer, choisissez cette option.

Remarque - Placez toujours la radio à moins de 2 mètres du routeur Wi-Fi pour l'installation.

## • AP : [ ]

Si vous avez ajouté plus d'un routeur à la radio et que vous souhaitez passer à un autre, sélectionnez cette option pour changer.

## • Signal

Cela permet de montrer la puissance du signal Wi-Fi du routeur Wi-Fi tel qu'il est reçu par la radio. Habituellement, les niveaux de signal inférieurs à -70dBm sont plus faibles et si cela affecte la réception de votre radio, vous devrez peut-être optimiser

## 11. Configuration

l'emplacement du routeur ou vérifier tout problème du routeur lui-même.

- **IP**

L'IP est défini par défaut comme étant dynamique.

Choisissez de modifier l'IP fixe en fonction de l'état de votre réseau.

- **DNS**

Le DNS est défini par défaut comme étant dynamique.

Sélectionnez pour modifier <Fixe> DNS en fonction de l'état de votre réseau.

### **Date et heure**

La radio règle automatiquement l'heure locale une fois la connexion Internet établie. Si vous souhaitez effectuer un réglage manuel, modifiez le réglage en utilisant les options suivantes :

- **Fuseau horaire**

Fuseau horaire automatique : cette option est définie par défaut.

Fuseau horaire réglé manuellement : Choisissez cette option si vous souhaitez régler l'heure dans une autre région. Choisissez et mettez en évidence la région/ville que vous préférez et appuyez sur OK pour confirm.

Couplé avec le NTP (utilisation de l'heure du réseau) et le DST (Daylight time saving), il sera ajusté automatiquement si vous choisissez d'utiliser l'heure du réseau (NTP).

- **Définir le format de l'heure**

Choisissez la notation 12 heures ou 24 heures que vous préférez.

- **Format de la date fixée**

- **DST (Day Light Saving)**

Activer/désactiver

- **NTP (utiliser le temps de réseau)**

Le NTP est conçu pour synchroniser l'horloge d'un appareil avec un serveur de temps. Votre radio synchronisera par défaut le serveur de temps chaque fois qu'elle s'allumera et se connectera à Internet. Cela garantit un très haut degré de précision de l'horloge de la radio. Vous pouvez passer à un autre serveur de temps en entrant l'adresse URL (voir ci-dessous serveur NTP). Vous pouvez choisir "Ne pas utiliser le temps réseau" si vous ne le souhaitez pas.

Si vous choisissez de ne pas utiliser NTP pour la synchronisation de l'horloge, mettez en surbrillance le NTP (Network time protocol) et appuyez sur OK pour effectuer la modification. Vous verrez apparaître le menu "Set Date & Time". Sélectionnez-la et réglez la date et l'heure comme vous le souhaitez.

- **Serveur NTP**

Le NTP est conçu pour synchroniser l'horloge d'un appareil avec un serveur de temps. Ici, il indique le serveur utilisé pour la radio.

### Langue

La langue par défaut est l'anglais, vous pouvez choisir d'autres langues selon vos préférences. Faites défiler avec les boutons ▲ ▼ jusqu'à l'élément  et appuyez sur **OK**. Faites défiler jusqu'à l'élément en surbrillance et

## 11. Configuration

appuyez sur **OK** pour sélectionner la langue de votre choix. L'anglais, le français, l'espagnol, l'italien, l'allemand, le néerlandais, le polonais, le russe et le chinois simplifier est disponible.

### **Radio locale**

La radio est réglée par défaut pour détecter automatiquement les stations de radio de votre région par le biais d'une connexion Internet et ces stations sont accessibles en appuyant sur la touche [  ] (Local). Vous pouvez également régler **Local** dans une autre région si vous le souhaitez. Sélectionnez la radio locale et appuyez sur OK. Choisissez **Manual-set Local radio** pour modifier le réglage de la région.

### **Configuration de la lecture**

Ceci permet de régler le mode de lecture en streaming compatible UPnP/DLNA : Répéter tout, répéter une fois ou Shuffle.

### **Options de reprise de jeu**

#### **• Reprendre une fois prêt**

Ce paramètre est défini par défaut. La radio reprendra la dernière station diffusée à la prochaine mise sous tension.

#### **• Rester à la maison**

Choisissez cette option si vous souhaitez que la radio reste sur l'écran d'accueil sans rien jouer lors de sa prochaine mise en marche.

### **Dimmer**

Vous pouvez régler le niveau de rétro-éclairage de l'écran comme vous le souhaitez. Il existe deux réglages : Mode et niveau

- **Mode - normal ou économie d'énergie**

Normal - l'écran reste toujours au même niveau de luminosité sans s'affaiblir.

Dim - l'écran s'assombrit au bout de 20 secondes si aucune opération n'est effectuée sur la radio.

- **Niveau - Lumière et Dim**

Lumineux - Il s'agit de régler le niveau de luminosité en mode Normal.

Dim - Il s'agit de régler le niveau de luminosité en mode Dim.

### **EQ (Equilibreur)**

Différents genres de musique peuvent être définis.

### **Temps tampon**

Il arrive parfois que la lecture de la radio Internet soit inégale. Cela peut se produire si la connexion internet est lente ou si le réseau est encombré. Pour améliorer la situation, vous pouvez choisir un temps tampon plus long pour obtenir quelques secondes de flux radio avant de commencer à jouer.

La valeur par défaut est de 2 secondes. Vous pouvez choisir 5 secondes si vous préférez avoir un temps de mise en mémoire tampon plus long.

## 11. Configuration

### Informations

Consultez les informations sur le réseau et le système de votre radio.

Lorsque vous utilisez votre PC pour gérer les stations My favorite, vous devez utiliser l'adresse IP et vous pouvez consulter ces informations à partir d'ici. Saisissez ensuite l'adresse IP ( Configuration > Information > Network Information > IP ) dans la fenêtre de saisie du navigateur de votre PC

### Mise à jour du logiciel

Il peut y avoir des mises à jour de logiciels pour améliorer les fonctionnalités de la radio de temps en temps. Vérifiez régulièrement la mise à jour pour garder votre radio à jour avec le dernier logiciel.

### Rétablissement de la situation par défaut

Vous pouvez effectuer une réinitialisation pour effacer tous les paramètres et revenir aux paramètres par défaut.

\*\* Veuillez noter que tous les préréglages de la station, les paramètres et configuration seront effacés après que vous ayez effectué la réinitialisation.



## 12. Remote control via PC / Smart phone - Tuning internet radio & manage favourites

Découvrez un moyen simple de contrôler la syntonisation des chaînes de radio Internet et de gérer votre liste de favoris via le navigateur web d'un PC ou d'un Smartphone. Les navigateurs pris en charge sont Internet Explorer et Chrome. Lorsque vous utilisez cette fonction, votre radio doit rester en mode radio Internet.

- Connectez votre PC ou votre Smart phone au même réseau Wi-Fi que votre radio.
- Visitez le site [www.skytune.net](http://www.skytune.net)
- Sur la page d'accueil, cliquez sur "Parcourir/Rechercher".

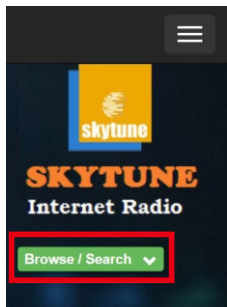

- Naviguez ou entrez le nom pour rechercher la chaîne de radio, une liste des chaînes de radio Internet s'affichera.
- Cliquez sur le symbole "♥".

Result for Searching 'dance'



1.fm 90's  
Dance



1.fm Dance  
One



101.RU - Club  
Dance



101.RU -  
Russian Dance



## 12. Remote control via PC / Smart phone - Tuning internet radio & manage favourites

- Il vous demandera si vous voulez "Ajouter un favori" ou "Écouter la station". Saisissez l'adresse IP de votre radio (par exemple 192.168.1.11) :

**Add Favourite / Listen to Station** ✕

Which operation do you want to apply to the station ?

1.fm Dance One

Add station to my radio device favourite

Listen to station on my radio device

Please enter your radio device's IP below.

192 . 168 . 1 . 11

L'adresse IP est située sur l'unité radio comme suit :

- \* A la radio, retournez à l'écran d'accueil. Naviguez vers Configuration > Information > Informations sur le réseau > IP

- Sélectionnez "Écouter la station", cliquez sur "Envoyer" et l'unité radio passera à la chaîne et la page "Mes favoris" s'affichera sur le navigateur web. Vous pouvez alors choisir d'ajouter la station de lecture aux favoris ou de gérer votre liste par d'autres options d'édition. Toute modification sera immédiatement synchronisée avec l'unité radio.

## 12. Remote control via PC / Smart phone - Tuning internet radio & manage favourites

### MY FAVOURITE

Channel Group : ROOT

	Channel Name	URL							
1.	DJ AAM Radio FM	*****	Edit	Delete	Top	Up	Down	Bottom	
2.	Country Radio Switzerlar	*****	Edit	Delete	Top	Up	Down	Bottom	
3.	Bigbeat	*****	Edit	Delete	Top	Up	Down	Bottom	
4.	24Radio Switzerland	*****	Edit	Delete	Top	Up	Down	Bottom	
5.	AFN American Freedom	*****	Edit	Delete	Top	Up	Down	Bottom	
6.	Energy Berlin	http://energyradio.de/bremen	Edit	Delete	Top	Up	Down	Bottom	
7.	MP3 Pro	http://www.katrafm.com/katrafm_mp3pro.m3u	Edit	Delete	Top	Up	Down	Bottom	
8.	2	http://www.ultranet.biz/vegasandanski.m3u	Edit	Delete	Top	Up	Down	Bottom	
9.	stream 2	http://lindowsradio.com:8600/listen.pls	Edit	Delete	Top	Up	Down	Bottom	
10.	aac 128	http://eastlondonradio.com:8100/bighigh.aac	Edit	Delete	Top	Up	Down	Bottom	
11.	Seoul Shoutcast	http://yp.shoutcast.com/sbin/tunein-station.	Edit	Delete	Top	Up	Down	Bottom	

Add Channel

Channel Name	URL		
<input type="text"/>	<input type="text"/>	Submit	Reset

Vous pouvez également ajouter la chaîne de radio si vous connaissez l'URL du flux audio publié avec le format de diffusion en continu comme suit :

1. Formats audio : MP3, AAC, AAC+
2. Formats de flux : Shoutcast, Icecast (HTTP, HTTPS) et HLS
3. Formats des listes de lecture : PLS, M3U
4. Fréquence d'échantillonnage : 44,1 KHz et 48KHz

## 13. Dépannage

Problème	Cause	Solutions
Ne peut pas se connecter au Réseau Wi-Fi	Réseau en panne	<ul style="list-style-type: none"> <li>• Confirmez qu'un PC connecté par Wi-Fi ou Ethernet peut accéder à Internet (c'est-à-dire naviguer sur le web) en utilisant le même réseau.</li> <li>• Vérifiez qu'un serveur DHCP est disponible, ou que vous avez configuré une adresse IP statique sur la radio.</li> <li>• Vérifiez que votre pare-feu ne bloque aucun port sortant. Au minimum, la radio doit avoir accès aux ports UDP et TCP 80,443 et 8008, au port DNS 53.</li> </ul>
	Le routeur limite l'accès aux adresses MAC répertoriées	Obtenez l'adresse MAC à partir de Configuration > Information > Réseau > Wi-Fi MAC et ajoutez-la à la liste des équipements autorisés sur votre point d'accès. Remarque: la radio a des adresses MAC distinctes pour les réseaux sans fil.
	La puissance du signal Wi-Fi est insuffisante	<ul style="list-style-type: none"> <li>• Vérifiez la distance par rapport au routeur ; voyez si un ordinateur peut se connecter au réseau à cet endroit</li> <li>• Optimiser la distance de l'emplacement du routeur</li> </ul>
	Méthode de cryptage inconnue	Changement de méthode de cryptage sur le routeur. La radio soutient le WEP, le WPA, le WPA2
	Pare-feu empêchant l'accès	Désactivez le firewalls pour voir si la radio peut se connecter au réseau. Windows Media Player : varie - non-Microsoft firewalls peut exiger configuration pour UPnP.

## 13. Dépannage

Problème	Cause	Solutions
Si votre radio peut se connecter au réseau avec succès, mais qu'elle ne peut pas diffuser certaines stations		<ul style="list-style-type: none"><li>• La station n'émet pas à cette heure de la journée (n'oubliez pas qu'elle peut être située dans un autre fuseau horaire).</li><li>• La station a trop de personnes qui essaient de se connecter au serveur de la station de radio et la capacité du serveur n'est pas assez grande.</li><li>• La station a atteint le nombre maximum d'auditeurs simultanés autorisés.</li><li>• Le lien sur la radio est périmé. La mise à jour du lien se fait régulièrement. Pour obtenir la liste actualisée des stations, veuillez accéder à la radio Internet &gt; Skytune. Au cas où un flux particulier ne fonctionnerait toujours pas, veuillez nous contacter ou signaler le cas A Skytune.</li></ul>
Pas de DAB/FM réception		<ul style="list-style-type: none"><li>• Veuillez effectuer une "remise à zéro" sur la radio et étendre l'antenne.</li><li>• Rapprochez la radio de la fenêtre.</li></ul>
DAB/FM La réception radio est mauvaise		<ul style="list-style-type: none"><li>• Veuillez vérifier que l'antenne est étendue pour obtenir la puissance maximale du signal et ajuster la direction pour améliorer la réception.</li><li>• Vérifiez que vous n'avez pas d'autres appareils électriques trop proches de votre radio, ce qui pourrait causer des interférences.</li></ul>

## 13. Dépannage

Problème	Cause	Solutions
Pas de son		<ul style="list-style-type: none"><li>• Veuillez vérifier si la lecture est arrêtée. Appuyez sur le bouton OK pour reprendre la lecture.</li><li>• Ajuster le volume Vérifiez si d'autres stations de radio ont le même problème ou s'il s'est simplement produit sur une station particulière.</li></ul>
La radio est bloquée ou ne répond pas		Effectuez une réinitialisation comme suit : Sur l'unité radio, appuyez simultanément sur les <b>↵</b> boutons et <b>OK</b> jusqu'à ce que la radio soit éteinte (l'écran est vide), puis relâchez les deux boutons.

### **1. Si la radio Internet continue à mettre en mémoire tampon une station de radio :**

La radio Internet diffuse les données de la station de radio via votre connexion à large bande. Si le taux d'erreur de votre connexion à large bande est élevé, ou si la connexion est intermittente, la radio Internet s'arrête jusqu'à ce que la connexion soit rétablie et qu'elle ait reçu suffisamment de données pour recommencer à jouer.

Si votre radio Internet continue de s'arrêter, veuillez vérifier le modem DSL pour vous assurer que la ligne à large bande ne souffre pas d'un taux d'erreur élevé ou de déconnexions. Si vous rencontrez ces problèmes, vous devrez contacter votre fournisseur de large bande.

### **2. Qu'est-ce que la mise en mémoire tampon ?**

Lorsqu'il diffuse un flux, le lecteur de radio/media Internet télécharge une petite partie du flux avant qu'il ne commence à jouer. Il est utilisé pour combler les éventuelles lacunes du flux qui peuvent se produire si l'internet ou le réseau sans fil est occupé. La radio Internet diffuse des données musicales en continu à partir du PC pendant que vous écoutez. Si un flux est bloqué ou subit une congestion de l'internet pendant le transfert, il peut s'arrêter/interférer avec la qualité de la lecture. Si cela se produit, vérifiez la vitesse de votre connexion internet, qui doit être supérieure à celle des flux.

## Conseils utiles

### **3. Ma radio fonctionne mais certaines stations ne peuvent pas être écoutées.**

Le problème peut être dû à l'une ou plusieurs des causes suivantes :

- a. La station de radio ne diffuse plus.
- b. La station de radio a atteint le nombre maximum d'auditeurs simultanés autorisé.
- c. La station de radio a modifié la disposition du flux et la liaison n'est plus valable.
- d. La station de radio ne diffuse pas à l'heure de la journée (toutes les stations ne diffusent pas 24 heures sur 24).
- e. La connexion Internet entre votre radio et le serveur de la station de radio est trop lente ou instable pour supporter le débit de données de l'émission.



## Specification Technique

Modèle	WR-23D
Puissance absorbée	5V  1A
Tension d'alimentation	100-240V~50/60Hz
Réseau sans fil	IEEE802.11b/g/n
Fréquence du réseau sans fil	2412 - 2484 MHz
Puissance de transmission sans fil	Puissance de transmission typique 14 dBm (72.2 Mbps); 20 dBm (mode 11b)
Protocole de sécurité	WEP/WPA/WPA2
Version Bluetooth	V4.2 conforme au BR/EDR
Fréquence Bluetooth	2.4 GHz
Gamme Bluetooth	10 mètres (ligne de vue)
Gamme de fréquences DAB	174.928MHz (5A) - 239.200MHz (13F) Soutenir la DAB et la DAB+
Gamme de fréquences FM	87.5-108MHz
Batterie lithium-ion intégrée	3.7V, 2000 mAh
Sortie audio	Prise d'écouteur stéréo 3,5 mm
Antenne télescopique	
Dimension de l'unité	160 x 41 x 91 mm (L x P x H)

**Remarque : Les spécifications peuvent varier sans préavis**

## Dans la boîte

- \* Radio Internet
- \* Câble USB
- \* Manuel d'utilisation

### DEEE et Recyclage

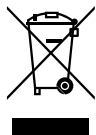

Les lois européennes n'autorisent plus l'élimination des appareils électriques ou électroniques anciens ou défectueux avec les ordures ménagères. Retournez votre produit à un point de collecte municipal pour qu'il soit recyclé et éliminé. Ce système est financé par l'industrie et garantit une élimination respectueuse de l'environnement et le recyclage des matières premières précieuses.

Ocean Digital Technology Ltd.  
Flat B, 12/F., Yeung Yiu Chung (No.8) Ind. Bldg.,  
20 Wang Hoi Road, Kowloon Bay,  
Hong Kong  
Email: [support@oceandigital.com.hk](mailto:support@oceandigital.com.hk)